

SYSTEMY KANAŁÓW QUICK-FIT QUICK-FIT SEALED I Z KOŁNIERZAMI KATALOG PRODUKTÓW

WERSJA 3:2022, JĘZYK POLSKI

Wszystkie elementy
systemów kanałów
wentylacyjnych do
instalacji odpylania /
wentylacji procesowej

• Ocynkowane • Ze stali nierdzewnej • Aluminiowe



KANAŁ QF



KANAŁ QFS



KANAŁ Z
KOŁNIERZEM



KOLANA
TŁOCZONE



KOLANA
SEGMENTOWE



ROZGAŁĘZIENIA



ŁAPACZ ISKIER

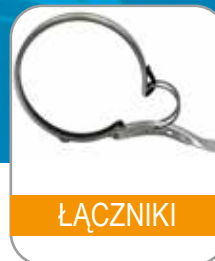

ŁĄCZNIKI



AKCESORIA

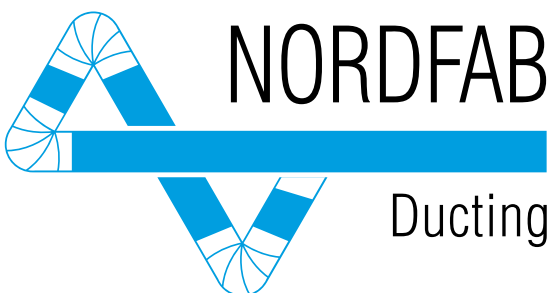

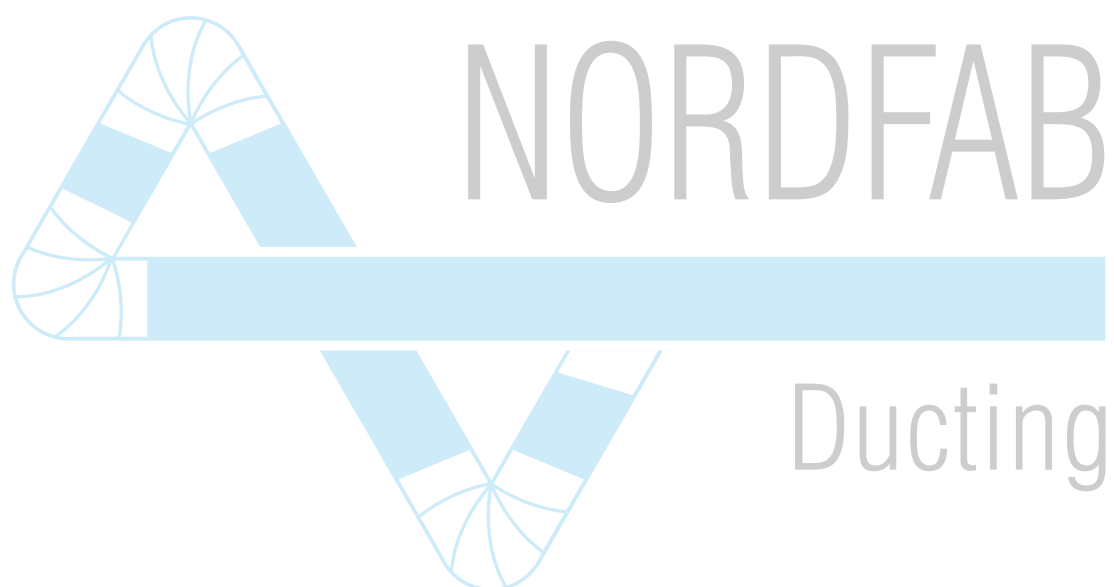

Spis treści

WSTĘP	6
Najszybsze systemy kanałów na świecie	6
Ogólne warunki sprzedaży	7
Ogólne parametry techniczne systemów kanałów Nordfab	8
Montaż złączki teleskopowej Quick-Fit	11
Nowa ulepszona uszczelka	11
PRODUKTY QUICK-FIT	12
Kanał Quick-Fit ocynkowany	13
Kanał Quick-Fit 304SS	14
Kanał Quick-Fit ocynkowany do wysokowydajnych zastosowań	14
Złączka teleskopowa Quick-Fit	15
Łącznik Quick-Fit Premium	15
Łącznik Quick-Fit standardowy	15
Dwuczęściowa obejma KVDA	16
Kolana tłoczone Quick-Fit	17
Kolana segmentowe Quick-Fit	18
Rozgałęzienia Quick-Fit	20
Redukcja Quick-Fit	22
Wcinka Quick-Fit	23
Wcinka Quick-Fit typu „Boot Shoe” (dostępna tylko w Wlk. Brytanii i Irlandii)	24
Rozdzielacz niestandardowy	24
Adapter z kołnierzem	24
Przejście z kanału prostokątnego do okrągłego	25
Adapter do przewodów elastycznych Quick-Fit	25
Kabel uziemiający	25
Adapter do nitów zrywalnych Quick-Fit	26
Adapter wentylacyjny Quick-Fit	26
Stożek regulacyjny	27
Króciec zakańczający z siatką Quick-Fit	27
Zaślepka Quick-Fit	27
Adapter poszerzony do maszyn Quick-Fit	27
Przejście QF na FB	27
Zasuwy/przepustnice Quick-Fit	28
Ręczne i automatyczne zawory rozdzielcze	33
Przewód elastyczny PU4	35
Przewód elastyczny PU7	35
Przewód elastyczny PU (tylko Wlk. Brytanii)	35
Przewód elastyczny Vena-Pur	35
Opaska zaciskowa przewodu elastycznego	36
Opaska zaciskowa Mikalor (tylko Wlk. Brytanii)	36
Głowica dyszy	37
Złącze kulowe Quick-Fit	37
Ośłona przeciwdeszczowa	37
Wentylacja przypodłogowa	38
Okap wentylacyjny	38
Oddzielacz bezwładnościowy Quick-Fit	39

Tłumik Quick-Fit	39
Zawór klapowy zwrotny Quick-Fit	39
Ścianka natryskowa	40
Płytko dachowa	41
Płytko ścienna do rury	41
KANAŁY Z KOŁNIERZEM	42
Kanał z kołnierzem FLI / FLN	42
Kolana segmentowe z kołnierzem	44
Kołnierze FLN	45
Kołnierze FLI	46
Uszczelka kołnierzowa FSAZ	46
Głowica dyszy	47
Zawór klapowy zwrotny z kołnierzem	47
PRODUKTY QUICK-FIT SEALED	48
Kanał Quick-Fit Sealed ocynkowany	49
Kanał Quick-Fit Sealed 304SS	50
Kanał Quick-Fit Sealed ocynkowany do wysokowydajnych zastosowań	50
Komplet złączki teleskopowej Quick-Fit Sealed	51
Łącznik QFS Premium	51
Uszczelka na czoło kanału	51
Dwuczęściowa obejma KVDA	52
Podpora KVDD do dwuczęściowej obejmy	53
Kolana tłoczone Quick-Fit Sealed	53
Kolana segmentowe Quick-Fit Sealed	54
Rozgałęzienia Quick-Fit Sealed	54
Redukcja QFS	56
Adapter wentylacyjny QFS	57
Adapter poszerzony do maszyn QFS	57
Przepustnice Quick-Fit Sealed	58
Przepustnica gazowa QFS	59
ŁAPACZ ISKIER	60
ZAWÓR KLAPOWY IZOLUJĄCY WYBUCH CARZ	61
APLIKACJA QUICK-FIT VISUAL	62

Typy czół kanałów

Jeśli klient nie określi typu czola kanału, standardowo dostarczamy: czola Quick-Fit dla kanałów o rozmiarach od 80 mm do 710 mm i czola z kołnierzem do kanałów o rozmiarach powyżej 710 mm.

QF: wywinięte czola Quick-Fit® do szybkiego łączenia z innymi elementami QF za pomocą łączników QF.

FLI / FLN: standardowy branżowy pierścień kątowy. Standard w Nordfab to kołnierz (FLI lub FLN) luźno zamocowany i unieruchomiony za pomocą połączeń kołnierzowych z wywiniętymi czolami rur (Vanstone). Na życzenie klienta kołnierz może zostać przyspawany na stałe do produktu lub dostarczony luzem (oddzielnie) z czołem NOFIT. Kołnierze do przyspawania będą wymagały zsynchronizowanego umiejscowienia.



















































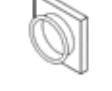



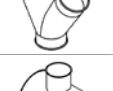

RAWFLEX: podwyższone wgłębienie w celu unieruchomienia elastycznego przewodu.

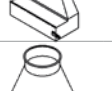
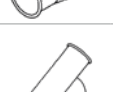
NOFIT: brak osprzętu. czoło bez osprzętu o standardowych wymiarach w zależności od wielkości produktu.

RAWOD: czoło bez osprzętu. Rozmiar czola opiera się na określonej przez klienta średnicy zewnętrznej.

RAWID: czoło bez osprzętu. Rozmiar czola opiera się na określonej przez klienta średnicy wewnętrznej.

Typ czola	Skrót	Typ czola	Skrót
Quick-Fit	QF	Rawflex	RF
No Fit	NF	Kołnierz	AFL
Raw ID	RI	Vanstone	VS
Raw OD	RO		

Typ	Opis	Strona	Typ	Opis	Strona	Typ	Opis	Strona	Typ	Opis	Strona
KANAŁY I ŁĄCZNIKI			ADAPTERY			WĘŻE I ZACISKI			AKCESORIA		
	Kanał QF	13-14		Wcinka typu „Boot Shoe”	23		Przewód elastyczny	35		Zawór klapowy zwrotny	39
	Złączka teleskopowa / komplet złączki teleskopowej QFS	15 / 51		Adapter z kołnierzem	24		Opaski zaciskowe do węży	36		Ścianka natryskowa	40
	Łącznik QF Premium	15		Przejście z kanału prostokątnego do okrągłego	25	ZAWORY ROZDZIELCZE				Płytki dachowa	41
	Łącznik QF Standard	15		Adapter do węży elastycznych	25		Ręczny zawór rozdzielczy RGSM	33		Płytki ścienna do rury	41
	Kanał z kołnierzem FLI / FLN	42		Stożek regulacyjny	26		Automatyczny zawór rozdzielczy RGBM	33		Przepustnica gazowa QFS BRNE	59
	Kołnierz FLN / FLI / uszczelka kołnierzowa FSAZ	45-46		Adapter do nitów zrywalnych	26		Ręczny zawór rozdzielczy RGSL	34		Łapacz iskiei	60
	Uszczelka na czoło kanału	51		Adapter wentylacyjny	26		Automatyczny zawór rozdzielczy RGLB	34		Zawór klapowy izolujący wybuch CARZ	61
KOLANA				Króciec zakańczający z siatką	27	WIESZAKI I MONTAŻ			ZASTOSOWANIA SPECJALNE		
	Kolano tłoczone QF	17		Zaślepka	27		Dwuczęściowa obejma KVDA	16		Wyciąg mgły olejowej	58
	Kolano segmentowe QF	18-19		Adapter poszerzony do maszyn	27		Podpora KVDD do dwuczęściowej obejmy	16		Zasuwa ręczna QFS	58
	Kolano segmentowe z kołnierzem	44-45		Przejście QF na FB	27	AKCESORIA				Zasuwa automatyczna QFS	58
ROZGAŁĘZIENIA			ZASUWY/PRZEPUSTNICE				Kabel uziemiający	25			
	Rozgałęzienie standardowe	20		Zasuwa ręczna SSAA	28		Głowica dyszy	37			
	Czwórnik	21		Przepustnica regulacyjna	28		Złącze kulowe	37			
	Rozgałęzienie symetryczne	21		Zasuwa ręczna SBMS	28		Osłona przeciwdeszczowa	37			
	Trójnik	22		Zasuwa automatyczna SBAS i akcesoria	29		Wentylacja przy-podłogowa	38			
	Redukcja	22		Przepustnica ręczna SBBA	30		Okap wentylacyjny	38			
	Wcinka 30°	23		Przepustnica automatyczna SBBB	30		Oddzielacz bezwładnościowy	39			
	Wcinka 90°	23		Przepustnica z przeciwwagą	32		Tłumik	39			



Najszybsze systemy kanałów na świecie

Grupa Nordfab produkuje i dostarcza wysokowydajne systemy kanałów wentylacyjnych dla klientów na całym świecie. Jako producent kanałów wentylacyjnych i powiązanych produktów do systemów filtracji środowiska z dumą pomagamy zapewniać czyste powietrze pracownikom i dla sprzętu na stanowiskach roboczych wszystkich rozmiarów i typów. Nasze systemy kanałów stanowią integralną część systemów odprowadzania pyłów, mgieł i oparów na całym świecie.

Skróć czas montażu o 50%

Dzięki sprzedaży i zakładom produkcyjnym w Europie, Azji i w obu Amerykach firma Nordfab jest liderem w branży i największym na świecie dostawcą modułowych systemów kanałów do zastosowań związanych z odprowadzaniem pyłów, mgieł, oparów i dymu oraz z wentylacją przemysłową. Wprowadzony w 1990 roku system kanałów Quick-Fit® firmy Nordfab z unikalnymi, wywiniętymi czołami i łatwymi w użyciu łącznikami może skrócić czas montażu nawet o 50%, oszczędzając czas i pieniądze wykonawców w porównaniu z alternatywnymi typami systemów kanałów.

Łatwy i szybki montaż

Ponieważ nasze kanały można łączyć ze sobą za pomocą zacisków, nie są potrzebne żadne nity, śruby ani spawy. W porównaniu z systemami kanałów z kołnierzami pozwala to skrócić czas montażu i przestojów nawet o 50%.

System wielokrotnego użytku

Kanały Quick-Fit można łatwo zdemontować i przenieść razem z przenoszonymi urządzeniami lub w przypadku innych zmian w obszarze roboczym, i jest to jeden z najniższych kosztów cyklu życia dla systemu kanałów.

Dla większości zastosowań

Elementy systemu kanałów Quick-Fit można przystosować do istniejących systemów, a produkty Quick-Fit są używane w wielu różnych zastosowaniach, wszędzie tam, gdzie wymagane jest odpylanie lub odprowadzanie drobnych cząstek.

Jakość

Jesteśmy dumni z tego, że możemy świadczyć usługi klientom w **szybki, przyjazny i niezawodny** sposób. Nasze produkty są wytwarzane w środowisku produkcyjnym zgodnym z normami ISO i opartym na procesach. Firma Nordfab posiada certyfikaty ISO 9001:2015 i ISO 14001:2015, tym samym zapewniając niezawodność, jakość, usługi, dostawy i minimalny wpływ na środowisko.



Ogólne warunki sprzedaży

Przedstawiamy podsumowanie naszych ogólnych warunków sprzedaży. Zeskanuj kod QR, aby przeczytać pełną wersję.



Ogólne warunki sprzedaży
Nordfab Europe



Ogólne warunki sprzedaży
Nordfab UK & Ireland



Wysyłka i pakowanie

Zawysyłkęipakowaniemożezostaćnaliczonadodatkowaopłata.

Przy odbiorze dostawy

Przed podpisaniem listu przewozowego należy sprawdzić liczbę paczek i czy wszystkie elementy są nienaruszone. Jeśli nie będą Państwo w pełni zadowoleni ze swojego zamówienia, prosimy o kontakt z nami.

Region EMEA:

Zamówienia e-mail:

salesdk@nordfab.com

Zamówienia telefoniczne:

+45 86 47 11 00

Internet:

www.nordfab.com

Tylko Wlk. Brytania i

Irlandia:

Zamówienia e-mail:

sales@nordfab.co.uk

Zamówienia telefoniczne:

+44 (0) 1132 739 400

Internet:

www.nordfab.com

Warunki zwrotu towarów

Prosimy o kontakt przed zwrotem towarów. W przypadku zwrotu towarów należy dołączyć kopię oryginalnej faktury lub dokumentu dostawy. Zwroty bez umowy i/lub załączonych dokumentów nie będą realizowane.

Nieuszkodzone artykuły standardowe należy zwrócić w oryginalnym opakowaniu. Obowiązuje opłata za zwrot w wysokości 30%. Koszty wysyłki zwracanych towarów ponosi klient.

Śledzenie dostawy

Prosimy użyć numeru listu przewozowego na fakturze, aby śledzić dostawę. Śledzenie dostawy jest możliwe w następujący sposób:

DHL Customer Service, na stronie: www.dhl.com.

Schenker, terminal telefoniczny dla każdego miasta lub na stronie www.schenker.com.

Inne firmy, terminal telefoniczny dla każdego miasta.

Zmiany cen, produktów i technologii

Zastrzegamy sobie prawo do zmiany naszych cen w każdej chwili. Najnowsze informacje o produktach są dostępne na naszej stronie: www.nordfab.com.

Godziny pracy

Dni powszednie 07:00-16:00 (region EMEA)

Dni powszednie 08:00-16:30 (Wlk. Brytania i Irlandia)

Atesty hutnicze

Wniosek o atesty hutnicze należy złożyć przed złożeniem zamówienia.

Ogólne parametry techniczne systemów kanałów Nordfab:

Integralność konstrukcyjna i ogólne specyfikacje techniczne dla systemów kanałów Quick-Fit

Zastosowania

System kanałów wentylacyjnych Quick-Fit firmy Nordfab ze spawanymi laserowo szwami jest stosowany w wielu różnych branżach i w warunkach różnych podciśnień statycznych. Typowy zakres projektowy dla naszych zastosowań wynosi od -498 do -6974 Pa, jednak niektóre systemy pracują w próżniach od -7971 do -10462 Pa w warunkach normalnych parametrów roboczych. Nasze rury mają długość 1 / 1,5 / 2 m z wywiniętą krawędzią na każdym czole, w ten sposób zapewniając wzmocnienie co 1 / 1,5 / 2 m, co stanowi solidną konstrukcję, która powinna być tak samo mocna lub mocniejsza niż każda inna rura tej klasy.

Integralność konstrukcyjna

Wszystkie modułowe systemy kanałów są w pewnym stopniu nieszczelne w miejscach połączeń. System kanałów Quick-Fit nie stanowi wyjątku i nie jest sprzedawany jako system całkowicie szczelny. W porównaniu z innymi kanałami stosowanymi na ogół w systemach modułowych, kanał Quick-Fit firmy Nordfab posiada w pełni spawane, szczelne szwy spawane laserowo lub plazmowo. Kanały spiralne i inne kanały z zamkami blacharskimi nie są w pełni spawane na szwach rur i na ogół są bardziej nieszczelnie niż kanały Quick-Fit. Stosowanie uszczelniaczy na wywijanych czolach rur może również zwiększyć szczelność systemu. Jednak system

Quick-Fit jest sprzedawany jako szybki sposób instalowania i modyfikowania systemu kanałów, jednocześnie zapewniając użyteczność każdego elementu. Krótko mówiąc, system Quick-Fit umożliwia demontaż, ponowny montaż, przechowywanie lub przenoszenie systemu. Całkowite wyeliminowanie ryzyka nieszczelności jest niekorzystne z punktu widzenia zalet kanału. Chociaż firma Nordfab nie zna obecnie żadnej metody oceny samej instalacji odpylającej, poniższe dane są prezentowane na podstawie kryteriów dla wszystkich kanałów, w tym HVAC. Dane te zostały przedstawione wyłącznie w celu wskazania dopuszczalności systemu Quick-Fit w zakresie odprowadzania pyłów/oparów w warunkach podciśnienia i nie należy ich uwzględniać dla systemów kanałów, które wykorzystują taśmy lub uszczelki jako uszczelniacz przy doprowadzaniu powietrza.

Stopień nieszczelności w m³/h dla złącza QF

Ø mm	747 Pa	1245 Pa	2491 Pa	4982 Pa	7473 Pa
100	0,34	0,42	0,51	0,85	1,36
200	0,34	0,42	0,51	0,85	1,36
250	0,34	0,42	0,51	0,85	1,36
500	0,68	1,02	1,53	2,55	3,40



Produkty Nordfab w różnych temperaturach roboczych

Każdy element produktu musi zostać oceniony w celu potwierdzenia dopuszczalnych temperatur.

Temperatura robocza elementów systemu kanałów					
°C	Rury, kolana, rozgałęzienia i inne elementy metalowe	Uszczelnienia	Uszczelki w łącznikach QF	Pierścienie typu „O” do tulei QF (regulowane złączki wkrętne)	Uszczelka kołnierza
1400					
600					
300					
260					
230					
205					
199					
121					
88					
70					
-29					
-40					
-51					
-54					
-59					
-63					

Niniejsze informacje stanowią ogólne zalecenia. Należy z osobna przeanalizować każdy element systemu kanałów pod kątem dopuszczalnych temperatur (przykład: gumowe uszczelki klap podmuchowych mają niższy wskaźnik temperatury niż metalowa obudowa). Na stronach dotyczących poszczególnych produktów znajdują się uwagi dotyczące elementów z dodatkowymi ograniczeniami temperatury.



Wymiarowanie systemów kanałów Nordfab

Nordfab oferuje pomoc klientom, którzy nigdy nie projektowali systemu kanałów. Możemy pomóc w ustaleniu prawidłowych wymiarów i konfiguracji kanałów w celu zapewnienia

optymalnego przepływu powietrza. Prosimy o kontakt z lokalnym przedstawicielem w celu uzyskania pomocy.

Ilość powietrza										
Ø mm	10 m/s	12 m/s	15 m/s	18 m/s	20 m/s	22 m/s	25 m/s	27 m/s	29 m/s	31 m/s
80	181	217	271	326	362	398	452	489	525	561
100	283	339	424	509	566	622	707	763	820	877
125	442	530	663	795	884	972	1105	1193	1281	1370
140	554	665	831	998	1108	1219	1385	1496	1607	1718
150	636	763	954	1145	1272	1400	1590	1718	1845	1972
160	724	869	1086	1303	1448	1592	1810	1954	2099	2244
180	916	1099	1374	1649	1832	2015	2290	2473	2657	2840
200	1131	1357	1697	2036	2262	2488	2827	3054	3280	3506
224	1419	1702	2128	2554	2837	3121	3547	3831	4114	4398
250	1767	2121	2651	3181	3534	3888	4418	4771	5125	5478
300	2545	3054	3817	4580	5089	5598	6362	6871	7380	7889
315	2806	3367	4208	5050	5611	6172	7014	7575	8136	8697
350	3464	4156	5195	6235	6927	7620	8659	9352	10045	10737
400	4524	5429	6786	8143	9048	9953	11310	12215	13119	14024
450	5726	5871	8588	10306	11451	12569	14314	15459	16604	17749
500	7069	8482	10603	12724	14137	15551	17672	19085	20499	21913
560	8867	10640	13300	15960	17734	19507	22167	23940	25714	27487
630	11222	13466	16833	20200	22444	24689	28055	30300	32544	34788
710	14253	17104	21380	25656	28506	31357	35633	38483	41334	44185

Korzystanie z tabeli dotyczącej ilości powietrza

Tabela umożliwia właściwy wybór kanałów o wymiarach odpowiednich do wymaganej ilości powietrza. Różne materiały muszą być transportowane z różną prędkością, aby zapobiec ich wypadaniu ze strumienia powietrza. Na przykład optymalna prędkość przepływu dla zrębków i trocin wynosi 18–25 m/s. Zgodnie z tabelą kanał o średnicy 100 mm przenosi 622 m³/h z prędkością 22 m/s. To oznacza, że kanał odbiorczy o średnicy 100 mm w maszynie odprowadza 622 m³/h z układu filtrującego. Z drugiej strony, jeśli wiadomo, że, aby odprowadzić odpady, maszyna będzie wymagała przepływu ok. 650 m³/h, do takiego zastosowania należy zaprojektować kanał o średnicy 100 mm.

Narzędzia do projektowania i specyfikacji

Nordfab oferuje szybkie i wygodne narzędzia do opracowywania specyfikacji, projektowania instalacji i wyceny w celu planowania systemów kanałów.

Quick-Fit Visual 3D Duct Design to proste internetowe narzędzie, które znacznie ułatwia projektowanie instalacji, zapewniając automatyczne wymiarowanie i obliczanie strat ciśnienia.

NordCAD™ to nasze narzędzie oparte na CAD, które umożliwia projektowanie systemu kanałów Nordfab. NordCAD umożliwia użytkownikowi CAD umieszczenie ilustracji 2D elementów systemów kanałów Quick-Fit i z kołnierzami firmy Nordfab na rysunku CAD.

Dealerzy Nordfab mogą uzyskać dostęp do naszego narzędzia do wyceny i składania zamówień, aby szybko uzyskać wycenę lub złożyć zamówienie.

Montaż złączki teleskopowej Quick-Fit

Złączka teleskopowa Quick-Fit firmy Nordfab jest ważnym elementem, ponieważ umożliwia szybką regulację długości ciągu kanałów.

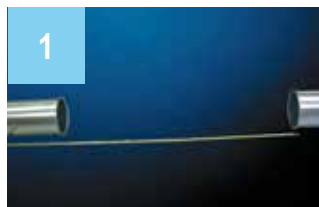

1
Zmierz odcinek do rozszerzenia.



2
Zaznacz odcinek do rozszerzenia mniejszy niż 100 mm.



3
Użyj pierścienia typu „O” i zaznacz cięcie.



4
Wywierć otwory dostępne i przetnij kanał.

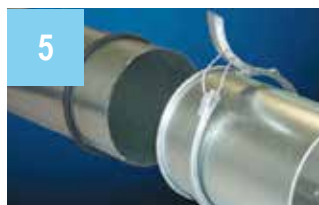

5
Założ pierścień typu „O” na przecięty kanał i nasuń złączkę teleskopową na odcięty element.



6
Zamknij łącznik QF na pierścieniu typu „O” i na jednym końcu złączki teleskopowej.

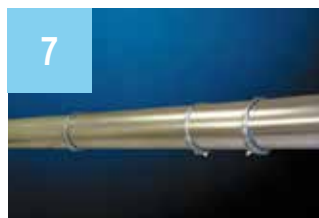

7
Gotowe połączenie ze złączką teleskopową.



Obejrzyj film instruktażowy, aktywując kod QR.

NOWA ULEPSZONA USZCZELKA

Nasza nowa uszczelka QFS jest łatwiejsza w montażu i nie wymaga użycia kleju.



Uszczelnienie połączeń między kanałami

Uszczelka do systemów odprowadzania mgły olejowej firmy Nordfab wraz z uszczelką w łącznikach QF zapewniają podwójną ochronę przed nieszczelnością w miejscach połączeń kanałów.



1
Założ uszczelkę wzdłuż wywiniętego czoła kanału, tak aby zakrywała ona równo górną krawędź. Uszczelka jest niekierunkowa, więc można ją umieścić na dowolnym elemencie połączenia (jedna uszczelka na jedno połączenie).



2
Połącz koniec kanału z uszczelką z końcem następnej części ciągu kanałów bez uszczelki za pomocą standardowego łącznika QF.

UWAGA: Podczas demontażu systemu kanałów zawsze należy wymieniać uszczelkę i łącznik.

Systemy kanałów Quick-Fit firmy Nordfab z łącznikami i kołnierzami

Systemy kanałów Nordfab® to bezkonkurencyjne rozwiązanie ogólnego zastosowania w zakresie odprowadzania pyłów. Systemy kanałów Quick-Fit (QF) z łącznikami i kołnierzami są oferowane w pełnej gamie średnic i z akcesoriami do łatwych w montażu profesjonalnych instalacji. Nasz kanał Quick-Fit ma charakterystyczne wywinięte czoło ułatwiające łączenie za pomocą naszego łącznika Quick-Fit.

Nasze kanały są wykonane z ocynkowanej stali lub ze stali nierdzewnej ze spawanymi laserowo szwami na prostym kanale, które mają gładze powierzchnie wewnętrzne i znacznie zwiększają szczelność. Kanały z kołnierzami firmy Nordfab są dostarczane ze wstępnie zmontowanymi i nawierconymi luźnymi kołnierzami, co ułatwia wyrównywanie podczas montażu.



Kto stosuje systemy Quick-Fit?

- Przemysł drzewny
- Przemysł meblarski
- Przemysł obróbki metali
- Przemysł betonowy
- Recycling
- Motoryzacja
- Przemysł tworzyw sztucznych
- Przemysł włókienniczy
- Przemysł produkcji proszków, materiałów sypkich i stałych
- Rolnictwo
- Przemysł papierniczy
- Przemysł chemiczny
- Producenci systemów wentylacyjnych
- Wiele innych branż

Zalety

- Technologia Quick-Fit umożliwia szybki montaż bez użycia specjalnych narzędzi i bez lakierowania.
- Łatwy montaż elementów instalacyjnych.
- Wygodne połączenia za pomocą złączek teleskopowych, aby dostosować system kanałów na miejscu podczas montażu.
- Kołnierz zapewnia dodatkowe zabezpieczenie śrubowych połączeń kołnierzowych w przypadku bardziej rygorystycznych zastosowań.
- Spawane laserowo proste kanały zapewniają gładszą powierzchnię i większą szczelność.
- Możliwość łatwego przedłużenia lub całkowitego demontażu ciągu w celu czyszczenia, zmiany konfiguracji lub przeniesienia systemu.
- Pełna gama akcesoriów i elementów instalacyjnych.
- Adaptery umożliwiające podłączenie i przedłużenie wszystkich innych systemów kanałów.
- Wszystko, czego potrzebujesz, w ramach jednej kompleksowej, sprawdzonej i przetestowanej linii.
- Dostępne również wykonanie w stali nierdzewnej.

Systemy kanałów Quick-Fit

W odpowiedzi na zapotrzebowanie klientów firma Nordfab Europe dodała do swojej aktualnej oferty produktów kanały 2 m w pełni spawane laserowo. Nowe kanały o długości 2 m będą dostępne w zakresie średnic od 80 do 400 mm, grubości od 0,6 do 2,0 mm, w wersji ze stali ocynkowanej, stali nierdzewnej, stali czarnej i aluminium.

Nowość!
Spawany laserowo kanał 2 m

Najszybsze na świecie systemy kanałów są teraz

jeszcze szybsze!

Spawane laserowo kanały 2 m zapewniają bardziej efektywne planowanie systemu kanałów z wykorzystaniem mniejszej liczby elementów i połączeń.



Kanały Quick-Fit są dostępne w trzech różnych długościach: 2 m, 1,5 m i 1,0 m.

Systemy kanałów QF

Kanał Quick-Fit ocynkowany

*Dostępny tylko ze spawaniem szwem.

Ø mm	Dł. (L) mm	Nr art. 2000 mm Ocynk.	Waga kg	Dł. (L) mm	Nr art. 1500 mm Ocynk.	Nr art. 1500 mm Ocynk. Tylko Wlk. Brytania*	Waga kg	Dł. (L) mm	Nr art. 1000 mm Ocynk.	Waga kg	Grub. (T) mm
080	1983	8240020381	2,76	1483	8240020380		2,07	983	8240020379	1,38	0,7
100	1983	8240020384	3,45	1483	8240020383		2,59	983	8240020382	1,73	0,7
125	1983	8240020387	4,31	1483	8240020386		3,24	983	8240020385	2,16	0,7
140	1983	8240020390	4,83	1483	8240020389		3,62	983	8240020388	2,42	0,7
150	1983	8240020393	5,18	1483	8240020392		3,88	983	8240020391	2,59	0,7
160	1983	8240020396	5,52	1483	8240020395		4,14	983	8240020394	2,76	0,7
180	1967	8240020399	6,21	1476	8240020398		4,66	967	8240020397	3,11	0,7
200	1967	8240020402	6,90	1476	8240020401		5,18	967	8240020400	3,45	0,7
224	1967	8240020405	7,73	1476	8240020404		5,80	967	8240020403	3,86	0,7
250	1967	8240020408	8,63	1476	8240020407		6,47	967	8240020406	4,31	0,7
300	1967	8240020411	10,35	1467	8240020410		7,76	967	8240020409	5,18	0,7
315	1967	8240020414	10,87	1467	8240020413		8,15	967	8240020412	5,44	0,7
350	1967	8240020417	12,08	1467	8240020416		9,06	967	8240020415	6,04	0,7
400	1967	8240020420	17,75	1467	8240020419		13,31	967	8240020418	8,87	0,9
450	1967	8240020423	19,97	1467	8240020422	8210000899	14,97	967	8240020421	9,98	0,9
500	1967	8240020426	22,18	1467	8240020425	8210000900	16,64	967	8240020424	11,09	0,9
560	1967	8240020429	24,85	1467	8240020428	8210000901	18,63	967	8240020427	12,42	0,9
630	1967	8240020432	27,95	1467	8240020431	8210000902	20,96	967	8240020430	13,98	0,9
710	1967	8240020435	31,50	1467	8240020434	8210000903	23,63	967	8240020433	15,75	0,9

Kanał Quick-Fit 304SS

Ø mm	Dł. (L) mm	Nr art. 2000 mm 304SS	Waga kg	Dł. (L) mm	Nr art. 1500 mm 304SS	Waga kg	Dł. (L) mm	Nr art. 1000 mm 304SS	Waga kg	Grub. (T) mm
080	1983	8240020721	2,76	1483	8240020720	2,07	983	8240020719	1,38	0,7
100	1983	8240020724	3,45	1483	8240020723	2,59	983	8240020722	1,73	0,7
125	1983	8240020727	4,31	1483	8240020726	3,24	983	8240020725	2,16	0,7
140	1983	8240020730	4,83	1483	8240020729	3,62	983	8240020728	2,42	0,7
150	1983	8240020733	5,18	1483	8240020732	3,88	983	8240020731	2,59	0,7
160	1983	8240020736	5,52	1483	8240020735	4,14	983	8240020734	2,76	0,7
180	1967	8240020739	6,21	1476	8240020738	4,66	967	8240020737	3,11	0,7
200	1967	8240020742	6,90	1476	8240020741	5,18	967	8240020740	3,45	0,7
224	1967	8240020745	7,73	1476	8240020744	5,80	967	8240020743	3,86	0,7
250	1967	8240020748	8,63	1476	8240020747	6,47	967	8240020746	4,31	0,7
300	1967	8240020751	10,35	1467	8240020750	7,76	967	8240020749	5,18	0,7
315	1967	8240020754	10,87	1467	8240020753	8,15	967	8240020752	5,44	0,7
350	1967	8240020757	12,08	1467	8240020756	9,06	967	8240020755	6,04	0,7
400	1967	8240020760	13,80	1467	8240020759	10,35	967	8240020758	6,90	0,9
450	1967	8240020763	15,53	1467	8240020762	11,65	967	8240020761	7,76	0,9
500	1967	8240020766	17,25	1467	8240020765	12,94	967	8240020764	8,63	0,9
560	1967	8240020769	19,32	1467	8240020768	14,49	967	8240020767	9,66	0,9
630	1967	8240020772	21,74	1467	8240020771	16,31	967	8240020770	10,87	0,9
710	1967	8240020775	24,50	1467	8240020774	18,38	967	8240020773	12,25	0,9

Kanał Quick-Fit ocynkowany do wysokowydajnych zastosowań

Ø mm	Dł. (L) mm	Nr art. 2 m Ocynk.	Waga kg	Grub. (T) mm	Ø mm	Dł. (L) mm	Nr art. 2 m Ocynk.	Waga kg	Grub. (T) mm
080	1983	8240020381	2,76	1,25	450	1967	8240020449	27,73	1,25
100	1983	8240020448	6,16	1,25	500	1967	8240020450	30,81	1,25
125	1983	8240020436	7,70	1,25	560	1967	8240020451	34,51	1,25
140	1983	8240020437	8,63	1,25	630	1967	8240020452	38,82	1,25
150	1983	8240020438	9,24	1,25	710	1967	8240020453	43,75	1,25
160	1983	8240020439	9,86	1,25					
180	1967	8240020440	11,09	1,25					
200	1967	8240020441	12,32	1,25					
224	1967	8240020442	13,80	1,25					
250	1967	8240020443	15,41	1,25					
300	1967	8240020444	18,49	1,25					
315	1967	8240020445	19,41	1,25					
350	1967	8240020446	21,57	1,25					
400	1967	8240020447	24,65	1,25					



Kanał Quick-Fit do wysokowydajnych zastosowań

Teraz o
grubości
ścianki
1,25 mm!

Złączka teleskopowa Quick-Fit (w komplecie z łącznikiem i pierścieniem „O”)

*Uwaga: w Wlk. Brytanii wszystkie rozmiary są dostępne tylko ze szwem spawanym.

Ø mm	Nr art. Ocynk.	Nr art. 304SS	Dł. (L) mm	Grub. (T) mm	Waga kg	
080	8210001642	8210005197	278	0,7	0,5	Spaw
100	8210001643	8210005198	278	0,7	0,6	
125	8210001644	8210005199	278	0,7	0,7	
140	8210001645	8210005200	278	0,7	0,8	
150	8210001646	8210005201	278	0,7	0,9	
160	8210001647	8210005202	278	0,7	0,9	
180	8210001648	8210005203	271	0,7	1,0	
200	8210001649	8210005204	271	0,7	1,2	
224	8210001650	8210005205	271	0,7	1,3	
250	8210001651	8210005206	271	0,7	1,4	
300	8210001652	8210005207	262	0,7	1,7	
315	8210001653	8210005208	262	0,7	1,8	
350	8210001654	8210005209	262	0,7	2,0	
400	8210001655	8210005210	262	0,9	2,9	
450	8210001656	8210005211	262	0,9	3,3	
500	8210001657	8210005212	262	0,9	3,7	
560	8210001658		262	0,9	4,1	
630	8210001659		262	0,9	4,6	
710	8210001660		262	0,9	5,2	

Zamek blach.*

Łącznik Quick-Fit Premium do wymagających zastosowań

Ø mm	Nr art. Ocynk.	Waga kg
80	8210000693	0,11
100	8210000694	0,12
125	8210000695	0,14
140	8210000696	0,15
150	8210000697	0,19
160	8210000698	0,24
180	8210000699	0,27
200	8210000700	0,28
224	8210000701	0,30
250	8210000702	0,32
300	8210000703	0,59
315	8210000704	0,63
350	8210000705	0,69
400	8210000706	0,72
450	8210000707	0,81
500	8210000708	0,87
560	8210000709	0,93
630	8210000710	1,00
710	8210000711	1,14

Łącznik Quick-Fit standardowy

Niedostępny w Wlk. Brytanii.

Ø mm	Nr art. Ocynk.	Nr art. 304SS	Waga kg
80	8210000745	8210000726	0,05
100	8210000746	8210000727	0,05
125	8210000747	8210000728	0,07
140	8210000748	8210000729	0,07
150	8210000749	8210000730	0,08
160	8210000750	8210000731	0,08
180	8210000751	8210000732	0,16
200	8210000752	8210000733	0,18
224	8210000753	8210000734	0,24
250	8210000754	8210000735	0,27
300	8210000755	8210000736	0,40
315	8210000756	8210000737	0,44
350	8210000757	8210000738	0,49
400	8210000758	8210000739	0,56
450	8210000759	8210000740	0,62
500	8210000760	8210000741	0,69
560	8210000761	8210000742	0,78
630	8210000762	8210000743	0,90
710	8210000763		1,00



Złączka teleskopowa Quick-Fit

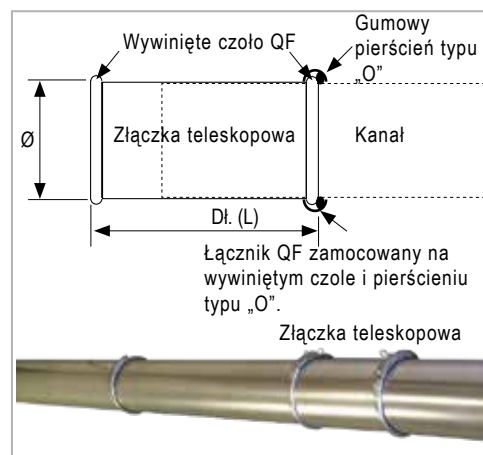

Komplet obejmuje:
Złączka teleskopowa, 1 szt.
Gumowy pierścień typu „O”,
1 szt.
Łącznik QF Standard, 1 szt.



Łącznik QF Premium

Łącznik QF standardowy

Dane techniczne: Nityl

- Polimer olejoodporny ogólnego przeznaczenia
- Sprawdza się w wielu zastosowaniach związanych z olejem, wodą i płynami hydraulicznymi
- Wysoka odporność na rozerwanie
- Nie stosować z rozpuszczalnikami, takimi jak aceton, MEK, ozon, węglowodory chlorowane i węglowodory nitro
- Przewodzi prąd
- Klasyfikacja: 1 ASTM D-2000 M2BG510 A24 B34 EO14 EO34 EF11 EF21
- Zakres temperatur: od -34°C do +107°C / temp. krótkotrwała: +138°C

Dwuczęściowa obejma KVDA

Ø mm	Nr art. Ocynk.	Nr art. 304SS	Dł. (L) mm	Grub. (T) mm
80	8210001108	8210001276	25	3
100	8210001109	8210001277	25	3
120	8210001110		25	3
125	8210001111	8210001278	25	3
140	8210001112	8210001279	25	3
150	8210001113	8210001280	25	3
160	8210001114	8210001281	25	3
180	8210001115	8210001282	25	3
200	8210001116	8210001283	25	3
224	8210001117	8210001284	25	3
250	8210001118	8210001285	25	3
280	8210001119		30	3
300	8210001120	8210001286	30	3
315	8210001121	8210001287	30	3
325	8210001122		30	3
350	8210001123	8210001288	30	3
400	8210001124	8210001289	30	3
450	8210001125	8210001290	30	3
500	8210001126	8210001291	30	3
550	8210001127		40	3
560	8210001128		40	3
600	8210001129		40	3
630	8210001130		40	3
650	8210001131		40	3
710	8210001132		40	3
800	8210001133		40	3

Uwaga:

Wersje 304SS i wersje brytyjskie dwuczęściowej obejmy KVDA nie mają otworu Ø 8 mm w jednej z dwóch połówek

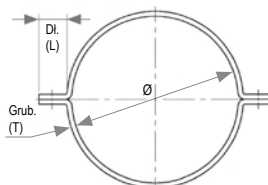

Dwuczęściowa obejma KVDA



Dwuczęściowa obejma KVDA
Uwaga! Brak otworu w produktach z serii 304SS i sprzedawanych do Wlk. Brytanii.



Kanał zamontowany za pomocą dwuczęściowej obejmy i podpory obejmy.



Ocynkowana, ze śrubką i nakrętką.



Zainstalowany system kanałów Quick-Fit.



Podpora KVDD do dwuczęściowej obejmy

Niedostępna w Wlk. Brytanii.

Ø mm	Nr art. Ocynk.	Grub. (T) mm	Dł. (L) mm	Waga kg
80 do 160	8210003377	2,5	65	0,12
180 do 315	8210003378			0,17
350	8210003379			0,35
400	8210003380	3,0	= 0,5(Ø) + 100 mm	0,40
450	8210003381			0,45
500	8210003382			0,50
550	8210003383			0,55
600	8210003384			0,60
650	8210003385	0,70	0,80	0,65
700	8210003386			0,70
800	8210003387			0,80

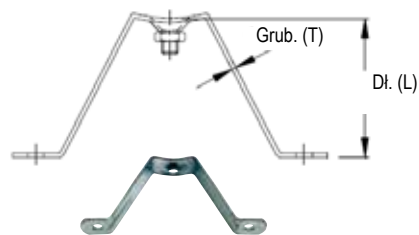

Ø 80 – 500

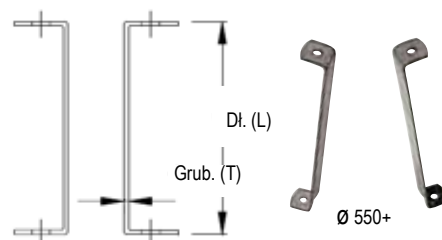

Ø 550+

Podpora KVDD do dwuczęściowej obejmy

Kolana tłoczone Quick-Fit

Kolana umożliwiają zmianę kierunku przepływu powietrza w ciągu kanałów. Standardowe kolana tłoczone Quick-Fit są dostępne z kątami 90°, 60°, 45°, 30°, oraz 15° z wywiniętymi czółami Quick-Fit.



Kolana tłoczone QF 90°

R = 1,0 lub 1,5 x średnica do linii środkowej

Ø mm	Nr art. O cynk.	Pr. (R) mm	Grub. (T) mm	Waga kg
080	8210000178	120	0,9	0,4
100	8210000183	150		0,5
125	8210000188	190		0,8
140	8210000193	210		0,9
150	8210000198	225		1,1
160	8210000203	240		1,2
180	8210000208	270		1,6
200	8210000213	300		1,9
224	8210000218	337		2,4
250	8210000223	375		3,0
300	8210000228	450		3,2
315	8210000233	472		5,0

Kolana tłoczone QF 60°

R = 1,0 lub 1,5 x średnica do linii środkowej

Ø mm	Nr art. O cynk.	Pr. (R) mm	Grub. (T) mm	Waga kg
080	8210000142	120	0,9	0,3
100	8210000182	150		0,4
125	8210000187	190		0,6
140	8210000192	210		0,6
150	8210000197	225		0,7
160	8210000202	240		0,8
180	8210000207	270		1,2
200	8210000212	300		1,3
224	8210000217	337		1,7
250	8210000222	375		1,9
300	8210000227	450		2,4
315	8210000232	472		2,5

Kolana tłoczone QF 45°

R = 1,0 lub 1,5 x średnica do linii środkowej

Ø mm	Nr art. O cynk.	Pr. (R) mm	Grub. (T) mm	Waga kg
080	8210000141	120	0,9	0,2
100	8210000181	150		0,3
125	8210000186	190		0,4
140	8210000191	210		0,4
150	8210000196	225		0,5
160	8210000201	240		0,6
180	8210000206	270		0,9
200	8210000211	300		1,0
224	8210000216	337		1,6
250	8210000221	375		1,6
300	8210000226	450		2,3
315	8210000231	472		2,4

Kolana tłoczone QF 30°

R = 1,0 lub 1,5 x średnica do linii środkowej

Ø mm	Nr art. O cynk.	Pr. (R) mm	Grub. (T) mm	Waga kg
080	8210000140	120	0,9	0,2
100	8210000180	150		0,3
125	8210000185	190		0,3
140	8210000190	210		0,4
150	8210000195	225		0,5
160	8210000200	240		0,5
180	8210000205	270		0,7
200	8210000210	300		0,9
224	8210000215	337		1,3
250	8210000220	375		1,5
300	8210000225	450		2,2
315	8210000230	472		2,2

Kolana tłoczone QF 15°

R = 1,0 lub 1,5 x średnica do linii środkowej

Ø mm	Nr art. O cynk.	Pr. (R) mm	Grub. (T) mm	Waga kg
080	8210000174	120	0,9	0,1
100	8210000179	150		0,2
125	8210000184	190		0,4
140	8210000189	210		0,4
150	8210000194	225		0,4
160	8210000199	240		0,4
180	8210000204	270		0,5
200	8210000209	300		0,7
224	8210000214	337		0,9
250	8210000219	375		0,9
300	8210000224	450		1,3
315	8210000229	472		1,3



Kolano tłoczone Quick-Fit

Kolana segmentowe Quick-Fit

Kolana umożliwiają zmianę kierunku przepływu powietrza w ciągu kanałów. Standardowe kolana segmentowe Quick-Fit są dostępne z kątami 90°, 60°, 45°, 30°, oraz 15° z wywiniętymi czołami Quick-Fit.



Kolana segmentowe Quick-Fit 90°

R = 1,5 x średnica do linii środkowej

Ø mm	Nr art. Ocynek.	Nr art. 304SS	Pr. (R) mm	Grub. (T) mm	Waga kg
080		8210000297	120	0,7	0,5
100		8210000301	150	0,7	0,8
125		8210000305	190	0,7	0,8
140		8210000309	210	0,7	1,1
150		8210000313	225	0,7	1,1
160		8210000317	240	0,7	1,2
180		8210000321	270	0,7	1,6
200		8210000325	300	0,7	1,9
224		8210000329	337	0,7	2,4
250	8210000419	8210000333	375	0,7	4,0
300	8210000424	8210000337	450	0,7	4,1
315	8210000429	8210000341	472,5	0,7	5,9
350	8210000434	8210000345	525	0,7	6,8
400	8210000439	8210000349	600	0,7	8,8
450	8210000444	8210000353	675	0,7	10,9
500	8210000449	8210000357	750	0,7	13,3
560	8210000454		840	0,9	20,9
630	8210000459		945	0,9	26,1
710	8210000464		1065	0,9	33,2

Kolana segmentowe Quick-Fit 60°

R = 1,5 x średnica do linii środkowej

Ø mm	Nr art. Ocynek.	Nr art. 304SS	Pr. (R) mm	Grub. (T) mm	Waga kg
080		8210000296	120	0,7	0,3
100		8210000300	150	0,7	0,4
125		8210000304	190	0,7	0,6
140		8210000308	210	0,7	0,7
150		8210000312	225	0,7	0,7
160		8210000316	240	0,7	0,8
180		8210000320	270	0,7	1,2
200		8210000324	300	0,7	1,3
224		8210000328	337	0,7	1,7
250	8210000418	8210000332	375	0,7	2,5
300	8210000423	8210000336	450	0,7	2,7
315	8210000428	8210000340	472,5	0,7	3,9
350	8210000433	8210000344	525	0,7	4,8
400	8210000438	8210000348	600	0,7	6,3
450	8210000443	8210000352	675	0,7	7,7
500	8210000448	8210000356	750	0,7	9,4
560	8210000453		840	0,9	14,6
630	8210000458		945	0,9	18,1
710	8210000463		1065	0,9	22,9



Kolana segmentowe Quick-Fit 45°

R = 1,5 x średnica do linii środkowej

Ø mm	Nr art. Ocyнк.	Nr art. 304SS	Pr. (R) mm	Grub. (T) mm	Waga kg
080		8210000295	120	0,7	0,2
100		8210000299	150	0,7	0,3
125		8210000303	190	0,7	0,4
140		8210000307	210	0,7	0,5
150		8210000311	225	0,7	0,5
160		8210000315	240	0,7	0,6
180		8210000319	270	0,7	0,9
200		8210000323	300	0,7	1,0
224		8210000327	337	0,7	1,6
250	8210000417	8210000331	375	0,7	1,9
300	8210000422	8210000335	450	0,7	2,0
315	8210000427	8210000339	472,5	0,7	2,9
350	8210000432	8210000343	525	0,7	3,8
400	8210000437	8210000347	600	0,7	5,1
450	8210000442	8210000351	675	0,7	6,2
500	8210000447	8210000355	750	0,7	7,5
560	8210000452		840	0,9	11,4
630	8210000457		945	0,9	14,2
710	8210000462		1065	0,9	17,7

Kolana segmentowe Quick-Fit 30°

R = 1,5 x średnica do linii środkowej

Ø mm	Nr art. Ocyнк.	Nr art. 304SS	Pr. (R) mm	Grub. (T) mm	Waga kg
080		8210000294	120	0,7	0,2
100		8210000298	150	0,7	0,3
125		8210000302	190	0,7	0,3
140		8210000306	210	0,7	0,5
150		8210000310	225	0,7	0,5
160		8210000314	240	0,7	0,5
180		8210000318	270	0,7	0,7
200		8210000322	300	0,7	0,9
224		8210000326	337	0,7	1,3
250	8210000416	8210000330	375	0,7	1,3
300	8210000421	8210000334	450	0,7	1,4
315	8210000426	8210000338	472,5	0,7	2,0
350	8210000431	8210000342	525	0,7	2,9
400	8210000436	8210000346	600	0,7	3,8
450	8210000441	8210000350	675	0,7	4,6
500	8210000446	8210000354	750	0,7	5,6
560	8210000451		840	0,9	8,2
630	8210000456		945	0,9	10,2
710	8210000461		1065	0,9	12,6

Kolana segmentowe Quick-Fit 15°

R = 1,5 x średnica do linii środkowej

Ø mm	Nr art. Ocyнк.	Nr art. 304SS	Pr. (R) mm	Grub. (T) mm	Waga kg
080		8210003424	120	0,7	0,3
100		8210003425	150	0,7	0,3
125		8210003426	190	0,7	0,4
140		8210003427	210	0,7	0,4
150		8210003428	225	0,7	0,5
160		8210003429	240	0,7	0,5
180		8210003430	270	0,7	0,5
200		8210003431	300	0,7	0,5
224		8210003432	337	0,7	0,6
250	8210000415	8210003433	375	0,7	1,3
300	8210000420	8210003434	450	0,7	1,4
315	8210000425	8210003435	472,5	0,7	2,0
350	8210000430	8210003436	525	0,7	2,9
400	8210000435	8210003437	600	0,7	3,8
450	8210000440	8210003438	675	0,7	4,6
500	8210000445	8210003439	750	0,7	5,6
560	8210000450		840	0,9	8,2
630	8210000455		945	0,9	10,2
710	8210000460		1065	0,9	12,6

Kolana segmentowe Quick-Fit dostępne z innym promieniem

Ø mm	Pr. (R)=1xØ	Pr. (R)=2xØ	Pr. (R)=3xØ	Pr. (R)=4xØ	Pr. (R)=5xØ
125 – 200	Cena x 2,5	Cena x 3,0	Cena x 3,5	Cena x 4,0	Cena x 4,5
225 – 315	Cena x 2,0	Cena x 2,2	Cena x 2,5	Cena x 3,0	Cena x 4,0
350 – 1000	Cena x 1,0	Cena x 1,5	Cena x 2,0	Cena x 2,5	Cena x 3,0



Kolana segmentowe Quick-Fit umożliwiają zmianę kierunku przepływu powietrza w ciągu kanałów.

Rozgałęzienia Quick-Fit

Rozgałęzienia standardowe Quick-Fit są używane do podłączania do wylotów maszyn lub innych ciągów kanałów. Rozgałęzienia standardowe mają kąt 30°. Wersje z kątami 45° oraz 90° są opcjonalne. Inne kąty na zamówienie.

Uwaga:
Dostępne również ze stali nierdzewnej. W przypadku rozgałęzień o wymiarach końcowych innych niż podane w tabelach, prosimy odwiedzić naszą stronę internetową (www.nordfab.com), aby zapoznać się z aktualnymi kodami artykułów.

Rozgałęzienie standardowe Quick-Fit

Ø A mm	Ø B mm	Ø C mm	Nr art. Ocynek.	Grub. (T) mm
080	080	080	8240000444	0,7
100	100	100	8240000447	0,7
125	125	125	8240000453	0,7
140	140	140	8240000463	0,7
150	150	150	8240000478	0,7
160	160	160	8240000499	0,7
180	180	180	8240000527	0,7
200	200	200	8240000563	0,7
224	224	224	8240000608	0,7
250	250	250	8240000663	0,7
300	300	300	8240000718	0,7
315	315	315	8240000784	0,7
350	350	350	8240000850	0,7
400	400	400	8240000928	0,9
450	450	450	8240001006	0,9
500	500	500	8240001084	0,9
560	560	560	8240001150	0,9
630	630	630	8240001216	0,9
710	710	710	8240001282	0,9



Rozgałęzienie standardowe Quick-Fit

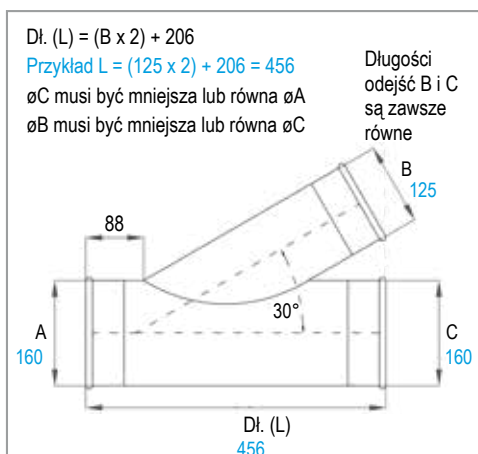

Rozgałęzienia standardowe Quick-Fit mają kąt 30°, inne kąty na zamówienie.



Czwórnik Quick-Fit

Ø A mm	Ø B mm	Ø C mm	Ø D mm	Nr art. Ocynek.	Grub. (T) mm
080	080	080	080	8240002253	0,7
100	100	100	100	8240002256	0,7
125	125	125	125	8240002262	0,7
140	140	140	140	8240002272	0,7
150	150	150	150	8240002287	0,7
160	160	160	160	8240002308	0,7
180	180	180	180	8240002336	0,7
200	200	200	200	8240002372	0,7
224	224	224	224	8240002417	0,7
250	250	250	250	8240002472	0,7
300	300	300	300	8240002527	0,7
315	315	315	315	8240002593	0,7
350	350	350	350	8240002659	0,7
400	400	400	400	8240002737	0,9
450	450	450	450	8240002815	0,9
500	500	500	500	8240002893	0,9
560	560	560	560	8240002959	0,9
630	630	630	630	8240003025	0,9
710	710	710	710	8240003091	0,9



Długości odcinków B, C i D są zawsze równe

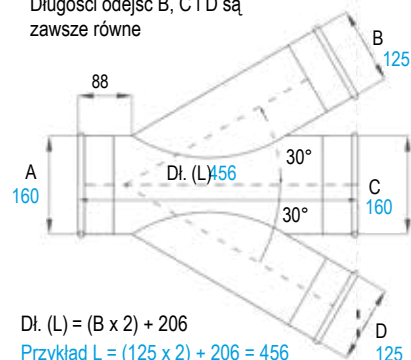

$$Dl. (L) = (B \times 2) + 206$$

$$\text{Przykład } L = (125 \times 2) + 206 = 456$$

ØC musi być mniejsza lub równa ØA

ØB musi być mniejsza lub równa ØC

ØD musi być mniejsza lub równa ØC

Rozgałęzienie symetryczne Quick-Fit

Ø A mm	Ø B mm	Ø D mm	Nr art. Ocynek.	Grub. (T) mm
080	080	080	8240001283	0,7
100	100	100	8240001285	0,7
125	125	125	8240001288	0,7
140	140	140	8240001292	0,7
150	150	150	8240001297	0,7
160	160	160	8240001303	0,7
180	180	180	8240001310	0,7
200	200	200	8240001318	0,7
224	224	224	8240001327	0,7
250	250	250	8240001337	0,7
300	300	300	8240001347	0,7
315	315	315	8240001358	0,7
350	350	350	8240001369	0,7
400	400	400	8240001381	0,9
450	450	450	8240001393	0,9
500	500	500	8240001405	0,9
560	560	560	8240001416	0,9
630	630	630	8240001427	0,9
710	710	710	8240001438	0,9

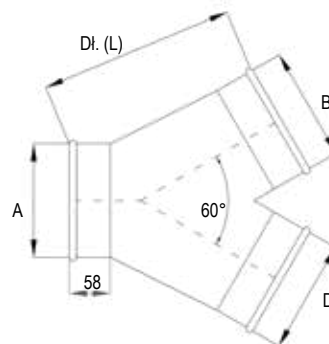

$$Dl. (L) = A + 100$$

B i D muszą być mniejsze lub równe A

Trójnik Quick-Fit

Ø A mm	Ø B mm	Nr art. Ocynk.	Grub. (T) mm
080	080	8240004730	0,7
100	100	8240004732	0,7
125	125	8240004735	0,7
140	140	8240004739	0,7
150	150	8240004744	0,7
160	160	8240004750	0,7
180	180	8240004757	0,7
200	200	8240004765	0,7
224	224	8240004774	0,7
250	250	8240004784	0,7
300	300	8240004795	0,7
315	315	8240004806	0,7
350	350	8240004817	0,7
400	400	8240004828	0,9
450	450	8240004839	0,9
500	500	8240004850	0,9
560	560	8240004861	0,9
630	630	8240004872	0,9
710	710	8240004883	0,9



Trójnik Quick-Fit

A i C są równe
B musi być mniejsze lub równe A/C

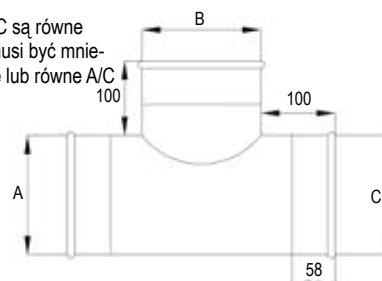

Akcesoria Quick-Fit

Nordfab oferuje różne akcesoria do systemów kanałów Quick-Fit zapewniające lepszą wydajność.

Redukcja Quick-Fit

ØA mm	ØB mm	Przykład Ocynk. Nr art.	Grub. (T) mm	ØA mm	ØB mm	Przykład Ocynk. Nr art.	Grub. (T) mm
100	80	8240000309	0,7	300	200	8240000361	0,7
125	80	8240000310	0,7	300	250	8240000363	0,7
125	100	8240000311	0,7	315	300	8240000373	0,7
140	80	8240000312	0,7	350	300	8240000382	0,7
140	100	8240000313	0,7	350	315	8240000383	0,7
140	125	8240000314	0,7	400	300	8240000391	0,9
150	140	8240000318	0,7	400	315	8240000392	0,9
160	100	8240000320	0,7	400	350	8240000393	0,9
160	125	8240000321	0,7	450	400	8240000403	0,9
160	150	8240000323	0,7	500	450	8240000413	0,9
180	160	8240000329	0,7	560	500	8240000423	0,9
200	100	8240000331	0,7	630	500	8240000432	0,9
200	125	8240000332	0,7	630	560	8240000433	0,9
224	200	8240000344	0,7	710	560	8240000442	0,9
250	200	8240000352	0,7	710	630	8240000443	0,9
250	224	8240000353	0,7				



Redukcja Quick-Fit

Uwaga:

Dostępne również ze stali nierdzewnej. W przypadku produktów o wymiarach końcowych innych niż podane w tabelach, prosimy odwiedzić naszą stronę (www.nordfab.com), aby zapoznać się z aktualnymi kodami artykułów.

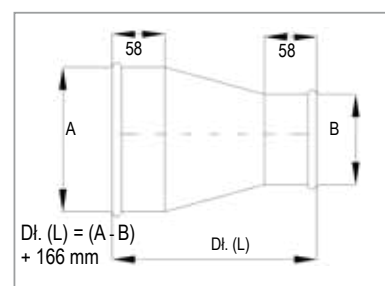

Wcinka Quick-Fit 30°

Ø B mm	Ø A mm	Przykład Ocynk. Nr art.	Grub. (T) mm	Ø B mm	Ø A mm	Przykład Ocynk. Nr art.	Grub. (T) mm
080	080	8240000001	0,7	300	300	8240000066	0,7
100	100	8240000003	0,7	315	315	8240000077	0,7
125	125	8240000006	0,7	350	350	8240000088	0,7
140	140	8240000010	0,7	400	400	8240000099	0,9
150	150	8240000015	0,7	450	450	8240000110	0,9
160	160	8240000021	0,7	500	500	8240000121	0,9
180	180	8240000028	0,7	560	560	8240000132	0,9
200	200	8240000036	0,7	630	630	8240000143	0,9
224	224	8240000045	0,7	710	710	8240000154	0,9
250	250	8240000055	0,7				



Wcinka Quick-Fit 30°

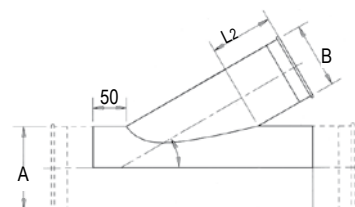

Wcinka Quick-Fit 30°

Wcinka Quick-Fit 90°

Ø B mm	Ø A mm	Przykład Ocynk. Nr art.	Grub. (T) mm	Ø B mm	Ø A mm	Przykład Ocynk. Nr art.	Grub. (T) mm
080	080	8240019561	0,7	300	300	8240019626	0,7
100	100	8240019563	0,7	315	315	8240019638	0,7
125	125	8240019566	0,7	350	350	8240019651	0,7
140	140	8240019570	0,7	400	400	8240019665	0,9
150	150	8240019575	0,7	450	450	8240019680	0,9
160	160	8240019581	0,7	500	500	8240019696	0,9
180	180	8240019588	0,7	560	560	8240019713	0,9
200	200	8240019596	0,7	630	630	8240019731	0,9
224	224	8240019605	0,7	710	710	8240019750	0,9
250	250	8240019615	0,7				

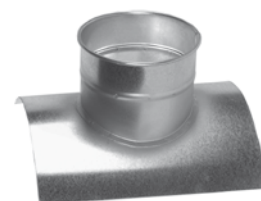

Wcinka Quick-Fit 90°

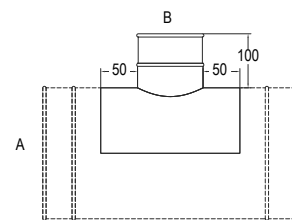

Wcinka Quick-Fit 90°

Wcinka Quick-Fit typu „Boot Shoe”

Dostępna tylko w Wlk. Brytanii i Irlandii

Ø B mm	Ø A mm	Przykład Ocynk. Nr art.	Grub. (T) mm	Ø B mm	Ø A mm	Przykład Ocynk. Nr art.	Grub. (T) mm
80	80	8240000155	0,7	300	300	8240000220	0,7
100	100	8240000157	0,7	315	315	8240000231	0,7
125	125	8240000160	0,7	350	350	8240000242	0,7
140	140	8240000164	0,7	400	400	8240000253	0,9
160	160	8240000175	0,7	450	450	8240000264	0,9
180	180	8240000182	0,7	500	500	8240000275	0,9
200	200	8240000190	0,7	560	560	8240000286	0,9
224	224	8240000199	0,7	630	630	8240000297	0,9
250	250	8240000209	0,7	710	710	8240000308	0,9



Wcinka Quick-Fit typu „Boot Shoe”

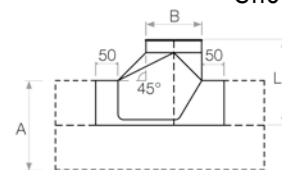

Di. (L) = (A/2) + (B/2 + 58 mm)
Element „buta” jest zawsze umieszczony centralnie

Wcinka Quick-Fit typu „Boot Shoe”

Wcinka Quick-Fit typu „Boot Shoe”

Dostępna tylko w Wlk. Brytanii i Irlandii

Ø A mm	Ø B mm	Ø C mm	Przykład Ocynk. Nr art.	Grub. (T) mm	Ø A mm	Ø B mm	Ø C mm	Przykład Ocynk. Nr art.	Grub. (T) mm
80	80	80	8240001439	0,7	300	300	300	8240001724	0,7
100	100	100	8240001442	0,7	315	315	315	8240001790	0,7
125	125	125	8240001448	0,7	350	350	350	8240001856	0,7
140	140	140	8240001458	0,7	400	400	400	8240001922	0,9
150	150	150	8240001473	0,7	450	450	450	8240001988	0,9
160	160	160	8240001494	0,7	500	500	500	8240002054	0,9
180	180	180	8240001522	0,7	560	560	560	8240002120	0,9
200	200	200	8240001558	0,7	630	630	630	8240002186	0,9
224	224	224	8240001603	0,7	710	710	710	8240002252	0,9
250	250	250	8240001658	0,7					



Wcinka Quick-Fit typu „Boot Shoe”

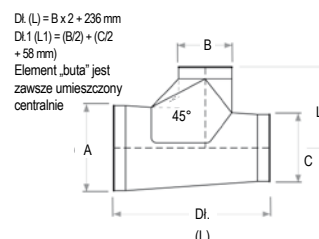

Wcinka Quick-Fit typu „Boot Shoe”

Rozdzielacz niestandardowy

Prosimy o kontakt telefoniczny z Nordfab, podając swoje specyfikacje.



Rozdzielacz niestandardowy

Adapter z kołnierzem (QF) QF na FLN

Ø mm	Nr art. Ocynk.	Grub. (T) mm	Ø mm	Nr art. Ocynk.	Grub. (T) mm
080	8210000000	0,7	300	8210000010	0,7
100	8210000001	0,7	315	8210000011	0,7
125	8210000002	0,7	350	8210000012	0,7
140	8210000003	0,7	400	8210000013	0,9
150	8210000004	0,7	450	8210000014	0,9
160	8210000005	0,7	500	8210000015	0,9
180	8210000006	0,7	560	8210000016	0,9
200	8210000007	0,7	630	8210000017	0,9
224	8210000008	0,7	710	8210000018	0,9
250	8210000009	0,7			



Adapter z kołnierzem

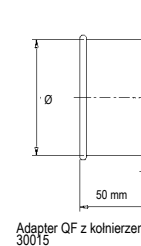

Przejście z kanału prostokątnego do okrągłego

ØA mm	Nr art.	Grub. (T) mm	ØA mm	Nr art.	Grub. (T) mm
100		0,9	300		0,9
125		0,9	315		0,9
140		0,9	350		0,9
150		0,9	400		0,9
160	Prosimy zamawiać przejścia wg opisu	0,9	450	Prosimy zamawiać przejścia wg opisu	0,9
180		0,9	500		0,9
200		0,9	560		0,9
224		0,9	610		0,9
250		0,9	710		0,9



Przejście z kanału prostokątnego do okrągłego

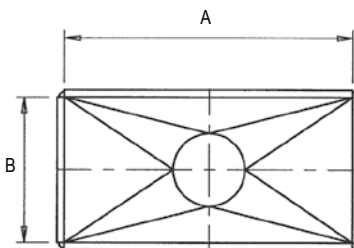

Proszę podać:

- Rzeczywisty wymiar A (najdłuższy bok prostokąta), B i A Ø.
- Położenie kielicha przyłączeniowego.
- Typ kielicha przyłączeniowego (QF, z kołnierzem lub czoło bez osprzętu).



Przykładowe przejście z kanału prostokątnego do okrągłego

Adapter do przewodów elastycznych Quick-Fit

Ø mm	Nr art. Ocynk.	Nr art. 304SS	Grub. (T) mm Ocynk.	Grub. (T) mm 304SS	Ø mm	Nr art. Ocynk.	Nr art. 304SS	Grub. (T) mm Ocynk.	Grub. (T) mm 304SS
080	8210000019	8210003440	0,7	0,7	300	8210000029	8210003450	0,7	0,7
100	8210000020	8210003441	0,7	0,7	315	8210000030	8210003451	0,7	0,7
125	8210000021	8210003442	0,7	0,7	350	8210000031	8210003452	0,7	0,7
140	8210000022	8210003443	0,7	0,7	400	8210000032	8210003453	0,9	0,7
150	8210000023	8210003444	0,7	0,7	450	8210000033	8210003454	0,9	0,7
160	8210000024	8210003445	0,7	0,7	500	8210000034	8210003455	0,9	0,7
180	8210000025	8210003446	0,7	0,7	560	8210000035		0,9	
200	8210000026	8210003447	0,7	0,7	630	8210000036		0,9	
224	8210000027	8210003448	0,7	0,7	710	8210000037		0,9	
250	8210000028	8210003449	0,7	0,7					

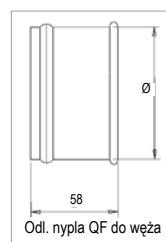

Adapter do przewodów elastycznych QF

Kabel uziemiający

Di. (L) mm	Nr art.
150	8210004918
300	8210004919
500	8210004920



Kabel uziemiający

- Zapobiega gromadzeniu się ładunków elektrostatycznych.
- Należy zamówić w momencie składania zamówienia — firma Nordfab dostarczy przewody uziemiające oraz kanały z zainstalowanymi złączami przewodów.

Adapter do nitów zrywalnych Quick-Fit

Ø mm	Nr art. Ocynek.	Grub. (T) mm	Ø mm	Nr art. Ocynek.	Grub. (T) mm
080	8210000049	0,7	300	8210000059	0,7
100	8210000050	0,7	315	8210000060	0,7
125	8210000051	0,7	350	8210000061	0,7
140	8210000052	0,7	400	8210000062	0,9
150	8210000053	0,7	450	8210000063	0,9
160	8210000054	0,7	500	8210000064	0,9
180	8210000055	0,7	560	8210000065	0,9
200	8210000056	0,7	630	8210000066	0,9
224	8210000057	0,7	710	8210000067	0,9
250	8210000058	0,7			



Adapter do nitów zrywalnych QF

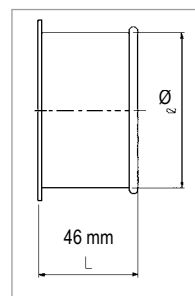

Adapter wentylacyjny Quick-Fit

Ø mm	Nr art. Ocynek.	Nr art. 304SS	Grub. (T) mm Ocynek.	Grub. (T) mm 304SS
080	8210000106	8210003456	0,7	0,7
100	8210000107	8210003457	0,7	0,7
125	8210000108	8210003458	0,7	0,7
140	8210000109	8210003459	0,7	0,7
150	8210000110	8210003460	0,7	0,7
160	8210000111	8210003461	0,7	0,7
180	8210000112	8210003462	0,7	0,7
200	8210000113	8210003463	0,7	0,7
224	8210000114	8210003464	0,7	0,7
250	8210000115	8210003465	0,7	0,7
300	8210000116	8210003466	0,7	0,7
315	8210000117	8210003467	0,7	0,7
350	8210000118	8210003468	0,7	0,7
400	8210000119	8210003469	0,9	0,7
450	8210000120	8210003470	0,9	0,7
500	8210000121	8210003471	0,9	0,7
560	8210000122		0,9	
630	8210000123		0,9	
710	8210000124		0,9	



Adapter wentylacyjny QF

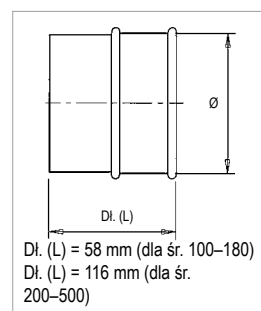

Stożek regulacyjny

Ø A mm	Ø B mm	Nr art. Ocynek.	Grub. (T) mm	Ø A mm	Ø B mm	Nr art. Ocynek.	Grub. (T) mm
080	050	8210001837	0,7	250	150	8210001846	0,7
100	050	8210001838	0,7	300	215	8210001847	0,7
125	075	8210001839	0,7	315	200	8210001848	0,9
140	075	8210001840	0,7	400	250	8210001849	0,9
150	075	8210001841	0,7	450	300	8210001850	0,9
160	075	8210001842	0,7	500	350	8210001851	0,9
180	075	8210001843	0,7	560	400	8210001852	0,9
200	100	8210001844	0,7	600	400	8210001853	0,9
224	150	8210001845	0,7	630	450	8210001854	0,9



Stożek regulacyjny

Króciec zakańczający z siatką Quick-Fit

Ø mm	Nr art.	Grub. (T) mm	Waga kg	Ø mm	Nr art.	Grub. (T) mm	Waga kg
080	8210001031	0,7	0,15	300	8210001041	0,7	0,44
100	8210001032	0,7	0,17	315	8210001042	0,7	0,46
125	8210001033	0,7	0,20	350	8210001043	0,7	0,51
140	8210001034	0,7	0,22	400	8210001044	0,9	0,73
150	8210001035	0,7	0,23	450	8210001045	0,9	0,82
160	8210001036	0,7	0,24	500	8210001046	0,9	0,92
180	8210001037	0,7	0,28	560	8210001047	0,9	1,02
200	8210001038	0,7	0,30	630	8210001048	0,9	1,16
224	8210001039	0,7	0,33	710	8210001049	0,9	1,30
250	8210001040	0,7	0,37				



Króciec zakańczający z siatką QF

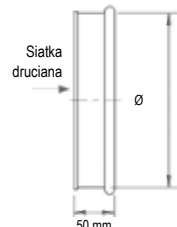

Zaślepka Quick-Fit

Ø mm	Nr art.	Nr art. 304SS	Grub. (T) mm	Waga kg	Ø mm	Nr art.	Nr art. 304SS	Grub. (T) mm	Waga kg
080	8210001012	8210001050	0,7	0,09	300	8210001022	8210001060	0,7	0,88
100	8210001013	8210001051	0,7	0,13	315	8210001023	8210001061	0,7	1,15
125	8210001014	8210001052	0,7	0,18	350	8210001024	8210001062	0,7	1,60
140	8210001015	8210001053	0,7	0,22	400	8210001025	8210001063	0,9	2,12
150	8210001016	8210001054	0,7	0,24	450	8210001026		0,9	2,63
160	8210001017	8210001055	0,7	0,26	500	8210001027		0,9	3,20
180	8210001018	8210001056	0,7	0,35	560	8210001028		0,9	3,86
200	8210001019	8210001057	0,7	0,40	630	8210001029		0,9	4,00
224	8210001020	8210001058	0,7	0,49	710	8210001030		0,9	4,54
250	8210001021	8210001059	0,7	0,62					



Zaślepka QF

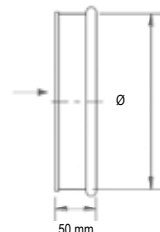

Adapter poszerzony do maszyn Quick-Fit

Ø mm	Nr art. Ocyнк.	Grub. (T) mm	Ø mm	Nr art. Ocyнк.	Grub. (T) mm
080	8210001855	0,7	180	8210001861	0,7
100	8210001856	0,7	200	8210001862	0,7
125	8210001857	0,7	224	8210001863	0,7
140	8210001858	0,7	250	8210001864	0,7
150	8210001859	0,7	300	8210001865	0,7
160	8210001860	0,7			



Adapter poszerzony do maszyn QF

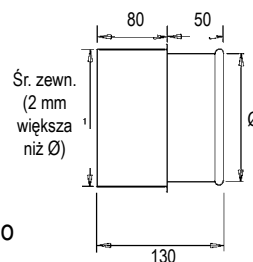

Przejście QF na FB

Ø mm	Nr art. Ocyнк.	Grub. (T) mm	Ø mm	Nr art. Ocyнк.	Grub. (T) mm
080	8210001820	0,7	250	8210001829	0,7
100	8210001821	0,7	300	8210001830	0,7
125	8210001822	0,7	315	8210001831	0,7
140	8210001823	0,7	350	8210001832	0,7
150	8210001824	0,7	400	8210001833	0,9
160	8210001825	0,7	450	8210001834	0,9
180	8210001826	0,7	500	8210001835	0,9
200	8210001827	0,7	630	8210001836	0,9
224	8210001828	0,7			



Przejście QF na FB

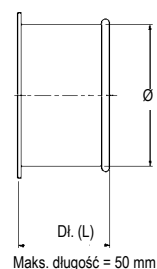

Zasuwy/przepustnice Quick-Fit

Zasuwy/przepustnice są stosowane w wentylacji procesowej do regulacji przepływu powietrza i elektryczności. Kolejną zaletą jest redukcja hałasu. Gdy zasuwa zamyka się, proces zostaje zatrzymany, a hałas maleje.



Zasuwa ręczna SSAA

Ø mm	Nr art. Ocynk.	Grub. (T) mm	Waga kg	Ø mm	Nr art. Ocynk.	Grub. (T) mm	Waga kg
080	8210004736	0,9	1,05	200	8210004743	0,9	3,90
100	8210004737	0,9	1,50	225	8210004744	0,9	4,40
125	8210004738	0,9	1,80	250	8210004745	0,9	5,00
140	8210004739	0,9	2,35	300	8210004746	0,9	6,20
150	8210004740	0,9	2,75	315	8210004747	0,9	7,30
160	8210004741	0,9	3,25	350	8210004748	0,9	7,30
180	8210004742	0,9	3,80	400	8210004749	0,9	8,80



Ręczna zasuwa gilotynowa.
Wykonana z blachy ocynkowanej 0,9 do 2,0 mm.
Wysokość całkowita 130 mm.

Przepustnica regulacyjna Quick-Fit

Ø mm	Nr art. Ocynk.	Nr art. 304SS	Grub. (T) mm	Waga kg	Ø mm	Nr art. Ocynk.	Nr art. 304SS	Grub. (T) mm	Waga kg
080	8210000812	8210003488	0,6	0,7	250	8210000820	8210003493	0,6	3,05
100	8210000813	8210003489	0,6	0,75	300	8210000821	8210003494	0,6	4,20
125	8210000814	8210003490	0,6	0,95	315	8210000822	8210003495	0,6	4,30
150	8210000815		0,6	1,25	350	8210000823	8210003496	0,6	4,77
160	8210000816	8210003491	0,6	1,35	400	8210000824	8210003497	0,7	5,50
180	8210000817		0,6	1,90	450	8210000825	8210003498	0,7	7,45
200	8210000818	8210003492	0,6	2,20	500	8210000826		0,7	9,05
224	8210000819		0,6	2,25					



Przepustnica regulacyjna QF

Zasuwa ręczna SBMS

Ø mm	Nr art. Ocynk.	A mm	B mm	C mm	D mm	E mm	Waga kg
80	8210000784	397	197	133	185	254	3,0
100	8210000785	509	217	133	220	289	3,0
125	8210000786	564	242	133	248	316	3,5
140	8210000787	619	257	133	275	344	4,0
150	8210000788	629	267	133	280	349	4,0
160	8210000789	679	227	133	305	374	4,5
180	8210000790	739	297	133	335	404	5,0
200	8210000791	799	317	133	365	434	6,0
224	8210000792	883	341	133	407	476	6,5
250	8210000793	949	367	133	440	509	7,5
300	8210000794	1099	417	133	515	584	9,5
315	8210000795	1144	432	133	538	606	10,0
350	8210000796	1279	467	133	605	674	11,5
400	8210000797	1429	517	133	680	749	14,0

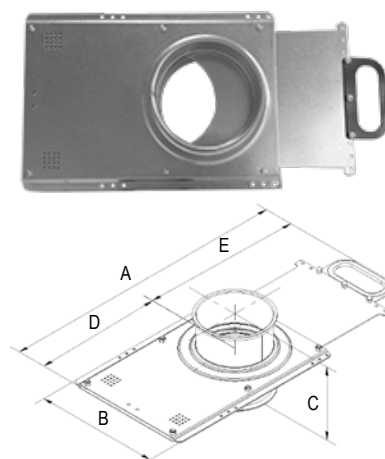

Zasuwa energooszczędna typu SBMS to obsługiwana ręcznie kłapa podmuchowa lub zasuwa przesuwana.

Zasuwa automatyczna SBAS

Ø mm	Nr art. Ocynek.	A mm	B mm	C mm	D mm	E mm	Waga kg	Liczba cylindrów	Nr art. dla opcjonalnej pokrywy
80	8210002032	397	197	133	185	212	4,0	1	8210001991
100	8210002033	467	217	133	220	247	4,0	1	8210001992
125	8210002034	522	242	133	248	251	4,5	1	8210001993
140	8210002035	577	257	133	275	274	5,5	1	8210001994
150	8210002036	587	267	133	280	307	6,0	1	8210001995
160	8210002037	637	227	133	305	332	6,0	1	8210001996
180	8210002038	697	297	133	335	362	7,0	1	8210001997
200	8210002039	757	317	133	365	392	7,0	1	8210001998
224	8210002040	841	341	133	407	434	7,5	1	8210001999
250	8210002041	907	367	133	440	467	8,0	2	8210002000
300	8210002042	1057	417	133	515	542	12,0	2	8210002001
315	8210002043	1102	432	133	538	564	12,5	2	8210002002
350	8210002044	1237	467	133	605	632	14,0	2	8210002003
400	8210002045	1387	517	133	680	707	16,5	2	8210002004

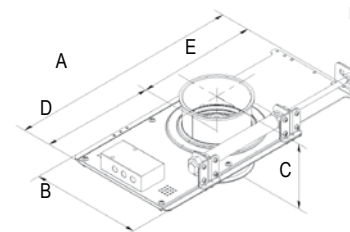
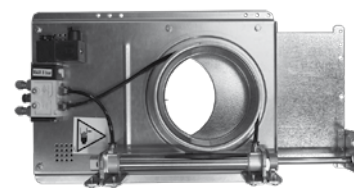

Zasuwa energooszczędna typu SBAS to automatyczna kłapa podmuchowa napędzana przez cylindry pneumatyczne obustronnego działania.

- Zasuwa powinna być podłączona do źródła czystego i suchego sprężonego powietrza
- Ciśnienie robocze 6–8 barów
- Maks. temperatura 75°C
- Napięcie: 230 V AC (cewki do 24-48-110 V AC i DC opcjonalnie)

Akcesoria opcjonalne

Nr art.

Kontakttron (zestaw 2 kontaktrony + osprzęt)	8210002005
Mikroprzełącznik	8210001605
Cewka 230VAC G80-B-810	8210001600
Cewka 230VAC Atex Zone 22	8210001601
Cewka 24VDC EX II 3D	8210001602
Cewka 24VAC 4W, G80-B-340	8210001603
Cewka 24VDC 2.5W G80-B-330 NFES	8210000764
Cewka 120VAC 7.5W	8210001604



Kontakttron



Mikroprzełącznik

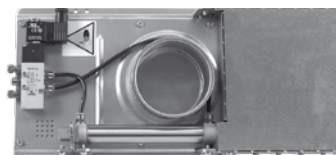

Pokrywa osłonowa



Przepustnica ręczna SBBA

Ø mm	Nr art. Ocynk.	Nr art. 304SS	A mm	B mm	C mm	E mm	F mm	Waga kg
80	8210004532	8210003599	125	160	295	60	345	2,7
100	8210004533	8210003600	125	180	285	60	405	3,0
125	8210004534	8210003601	125	205	345	60	480	3,6
140	8210004535	8210003602	125	230	395	60	555	4,5
150	8210004536	8210003603	125	230	395	60	555	4,5
160	8210004537	8210003604	125	240	415	60	585	4,7
180	8210004538	8210003605	125	280	495	60	705	5,6
200	8210004539	8210003606	125	280	495	60	705	5,6
225	8210004540	8210003607	165	345	595	77	855	10,2
250	8210004541	8210003608	165	370	595	77	855	12,2
300	8210004542	8210003609	165	420	725	77	1050	18,1
315	8210004543	8210003610	165	435	725	77	1050	19,0
350	8210004544	8210003611	165	470	795	77	1155	22,5
400	8210004545	8210003612	165	520	895	77	1305	26,1

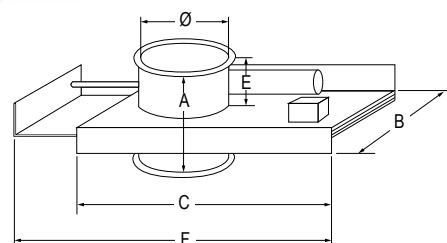

SBBA to okrągła przepustnica do szczelnego zamykania. W pozycji zamkniętej jest szczelna i cicha. Ponieważ w strumieniu powietrza nie ma klapki w pozycji otwartej, przepustnicę można stosować w systemach zapyłonych. Przepustnica służy do zamykania punktów wyciągu na maszynach i na stanowiskach roboczych, które nie są w danej chwili używane.

Pokrywa osłonowa przepustnicy automatycznej SBBB

Ø mm	Nr art. Ocynk.	Ø mm	Nr art. Ocynk.	Ø mm	Nr art. Ocynk.	Ø mm	Nr art. Ocynk.
80	8210005151	140	8210005155	200	8210005159	315	8210005163
100	8210005152	150	8210005156	225	8210005160	350	8210005164
120	8210005153	160	8210005157	250	8210005161	400	8210005165
125	8210005154	180	8210005158	300	8210005162		

Przepustnica automatyczna SBBB

Ø mm	Nr art. Ocynk.	Nr art. 304SS	A mm	B mm	C mm	E mm	F mm	Waga kg
80	8210004628	8210003613	125	160	225	55	250	3,0
100	8210004629	8210003614	125	180	265	55	290	3,3
125	8210004630	8210003615	125	205	315	55	340	4,0
140	8210004631	8210003616	125	230	365	55	390	5,0
150	8210004632	8210003617	125	230	365	55	390	5,0
160	8210004633	8210003618	125	240	385	55	410	5,2
180	8210004634	8210003619	125	280	465	55	490	6,2
200	8210004635	8210003620	125	280	465	55	490	6,2
225	8210004636	8210003621	165	345	565	77	585	11,3
250	8210004637	8210003622	165	370	565	77	585	13,5
300	8210004638	8210003623	165	420	695	77	730	20,1
315	8210004639	8210003624	165	435	695	77	730	21,1
350	8210004640	8210003625	165	470	765	77	800	25,0
400	8210004641	8210003626	165	520	865	77	905	29,0



- Przepustnica powinna być podłączona do źródła czystego i suchego sprężonego powietrza
- Ciśnienie robocze 5–8 barów
- Maks. temperatura 80°C
- Napięcie: 230 V AC (cewki dla 24-110 V AC i DC opcjonalne, numery art. na stronie internetowej)
- Opcjonalna cewka i solenoid ATEX

SBBB to okrągła, zasilana sprężonym powietrzem, automatyczna przepustnica do szybkiego i szczelnego zamykania. Ponieważ jest ona otwierana i zamykana automatycznie, wyciąg zawsze skupia się na połączeniach, punktach wyciągu lub maszynach, które są aktualnie używane. Zapewnia to maksymalną moc wyciągu, a dodatkowo zmniejsza zużycie energii.

Elektryczne złącze oraz przyłącze sprężonego powietrza dla przepustnic SBBB i SBAS

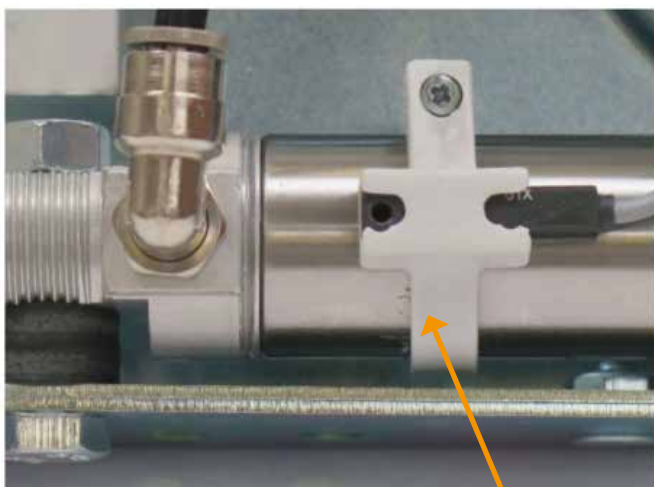
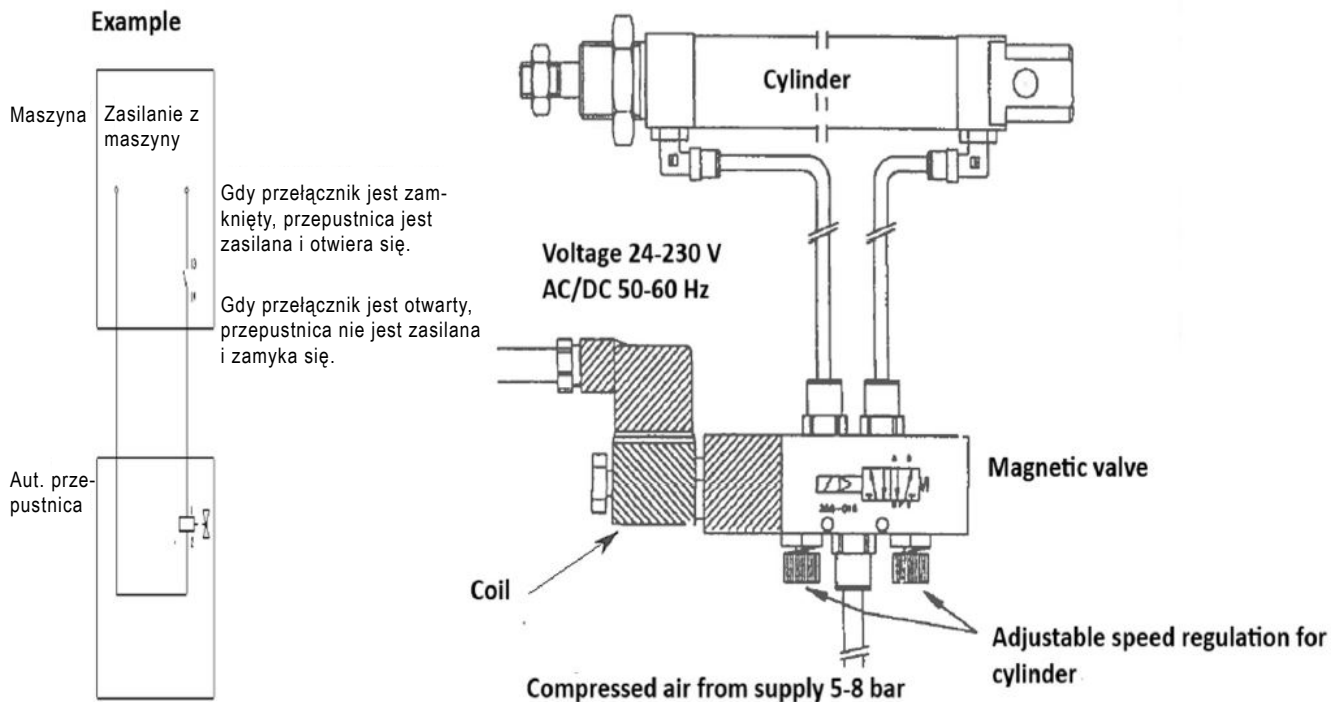

Kontaktron zamocowany na cylindrze.



Mikrowyłącznik zamocowany na przepustnicy.



Przepustnica z przeciwwagą

Ø mm	Nr art. Ocynk.	L1	L2	Wys. (H)	Szer. (W)
160	82261670	360	278	186	186
250	82261671				
350	82260203				



Nowy produkt!

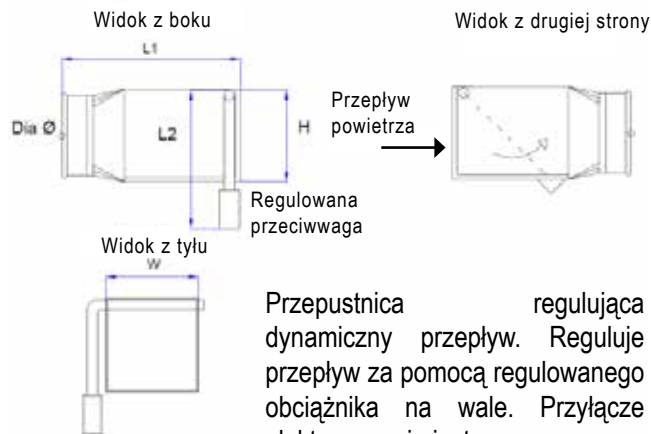

Przepustnica regulująca dynamiczny przepływ. Reguluje przepływ za pomocą regulowanego obciążnika na wale. Przyłącze elektryczne nie jest wymagane.

Gdy przepustnice SBBB są otwarte, przepustnica z przeciwwagą jest wyregulowana tak, aby była zamknięta, bez dodatkowego przepływu do kanału.

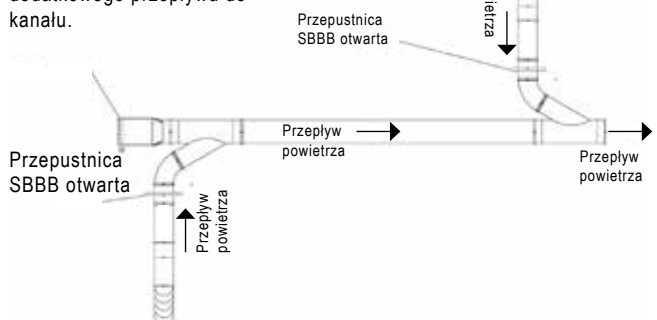

Gdy przepustnice SBBB są zamknięte, przepustnica z przeciwwagą jest otwarta, aby utrzymać przepływ powietrza w kanale. Obciążnik na wale można łatwo regulować, aby zapewnić zrównoważony przepływ powietrza.

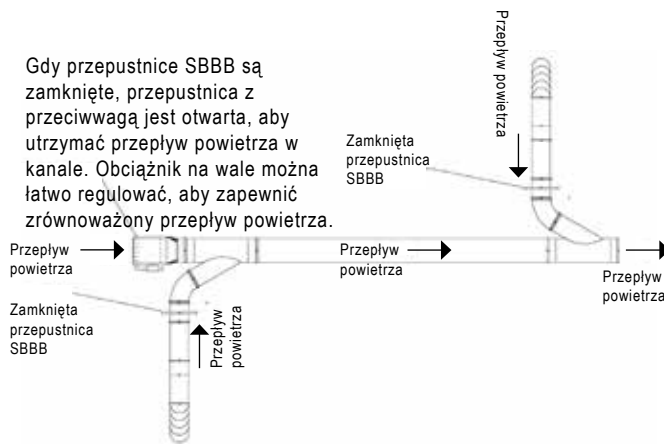

Skorzystaj z jednego z naszych programów online do projektowania, aby Twój kolejny projekt systemu kanałów był szybki, wygodny i niezawodny!

Ręczne i automatyczne zawory rozdzielcze

Nasze zawory rozdzielcze zaprojektowane z myślą o szybkiej zmianie między dwoma strumieniami i idealne do odprowadzania cząstek pyłu spełniają wymagania dyrektywy maszynowej UE (98/37/WE) i standardowo są wykonane z lakierowanej stali miękkiej 2 i 3 mm.

Obsługa

- Przepustnica powinna być podłączona do źródła czystego i suchego sprężonego powietrza
- Normalne ciśnienie robocze: 0,6 MPa (6 barów)
- Maks. ciśnienie: 1,0 MPa (10 barów)
- Zakres temperatury: 80°C (powietrze suche 20°C)

Wykończenie

- RAL5010 kolor niebieski

Ręczny zawór rozdzielczy RGSM / automatyczny zawór rozdzielczy RGBM

Ø mm	RGSM Nr art.	RGBM Nr art.	Dł. (L) mm	X mm	Y mm	Grubość klapki przepustnicy	Waga RGSM	Waga RGBM
125	8210000842	8210000827	400	110	110	4	3,2	7,3
150	8210000844	8210000829	495	145	145	5	4,6	9,0
160	8210000845	8210000830	495	145	145	5	4,7	9,2
180	8210000846	8210000831	560	145	145	5	8,4	12,9
200	8210000847	8210000832	560	145	145	5	8,5	13,5
250	8210000849	8210000834	855	250	250	5	14,1	19,1
300	8210000850	8210000835	940	250	250	5	19,2	24,2
350	8210000852	8210000837	1000	250	250	6	23,9	28,9
400	8210000853	8210000838	1070	295	295	6	36,5	42,5
450	8210000854	8210000839	1125	295	295	6	40,8	46,7
500	8210000855	8210000840	1315	295	295	6	53,6	59,7

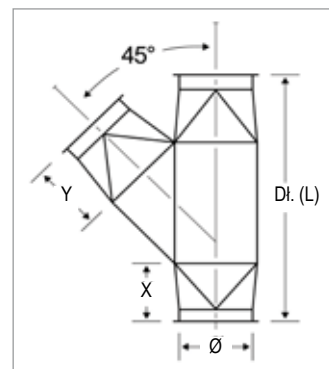

Ręczny zawór rozdzielczy RGSM / automatyczny zawór rozdzielczy RGBM



Ręczny zawór rozdzielczy RGSL / automatyczny zawór rozdzielczy RGLB

Ø mm	RGSL Nr art.	RGLB Nr art.	Dł. (L) mm	X mm	Y mm	Grubość klapki przepustnicy	Waga RGSL	Waga RGLB
125	8210000870	8210000856	330	110	110	4	3,2	7,2
150	8210000872	8210000858	455	145	145	5	4,6	9,0
160	8210000873	8210000859	455	145	145	5	4,7	9,1
180	8210000874	8210000860	525	145	145	5	8,4	12,9
200	8210000875	8210000861	525	145	145	5	8,5	13,4
250	8210000877	8210000863	820	250	250	5	14,1	19,1
300	8210000878	8210000864	900	250	250	5	19,1	24,2
350	8210000880	8210000866	880	250	250	6	23,9	28,9
400	8210000881	8210000867	930	295	295	6	36,4	42,5
450	8210000882	8210000868	965	295	295	6	40,8	46,8
500	8210000883	8210000869	1040	295	295	6	53,6	59,7

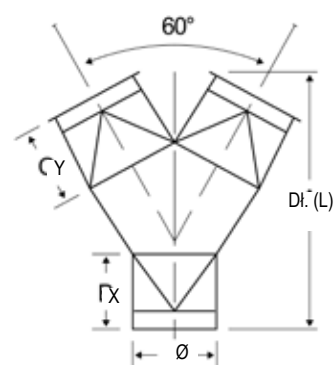

Ręczny zawór rozdzielczy RGSL / automatyczny zawór rozdzielczy RGLB

Zawór NFES

Ø mm	Nr art. Ocynk.	A mm	B mm	C mm	D mm	Waga kg
450	8210000779	1240	641	300	460	40
500	8210000780	1340	691	300	485	45
560	8210000781	1460	751	300	515	54
630	8210000782	1730	821	300	575	68
710	8210000783	1808	901	300	615	88

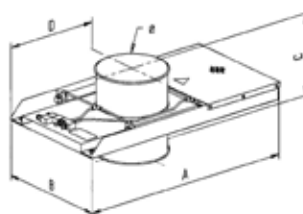

Energooszczędna przepustnica NFES jest stosowana w przemyśle drzewnym i metalowym jako przepustnica zamykająca w układach wydechowych, gdy niektóre maszyny, stanowiska pracy lub rurociągi nie są używane.

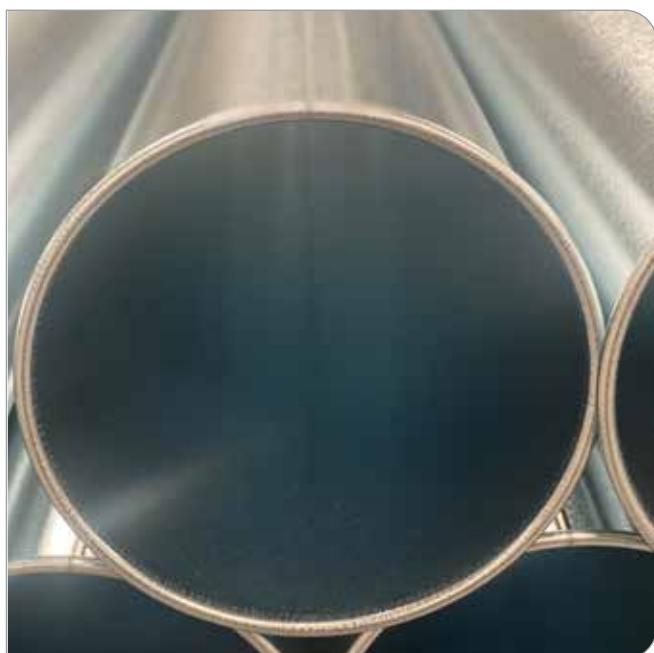

Masz pytania? Skontaktuj się z nami!

Region EMEA:
Zamówienia e-mail:
salesdk@nordfab.com

Zamówienia telefoniczne:
+45 86 47 11 00

Internet:
www.nordfab.com

Tylko Wlk. Brytania i
Irlandia:
Zamówienia e-mail:
sales@nordfab.co.uk

Zamówienia telefoniczne:
+44 (0) 1132 739 400

Internet:
www.nordfab.com

Przewód elastyczny PU4

Wewn. Ø mm	Nr art.	Dł. (L) m	Wewn. Ø mm	Nr art.	Dł. (L) m	Wewn. Ø mm	Nr art.	Dł. (L) m
051	40375956	5	102	40375965	10	203	40375974	5
051	40375957	10	127	40375966	5	203	40375975	10
063	40375958	5	127	40375967	10	229	40375976	5
063	40375959	10	152	40375968	5	229	40375977	10
076	40375960	5	152	40375969	10	254	40375978	5
076	40375961	10	165	40375970	5	254	40375979	10
082	40375962	5	165	40375971	10	305	40375980	5
082	40375963	10	182	40375972	5	305	40375981	10
102	40375964	5	182	40375973	10			



Poliuretanowy przewód elastyczny z wbudowaną spiralą stalową.
Grub. (T) = 0,4 lub 0,7 mm.

Dostępne długości: 5 m lub 10 m.

Przewód elastyczny PU7

Wewn. Ø mm	Nr art.	Dł. (L) m	Wewn. Ø mm	Nr art.	Dł. (L) m	Wewn. Ø mm	Nr art.	Dł. (L) m
051	40375983	5	102	40375992	10	203	40376001	5
051	40375984	10	127	40375993	5	203	40376002	10
063	40375985	5	127	40375994	10	229	40376003	5
063	40375986	10	152	40375995	5	229	40376004	10
076	40375987	5	152	40375996	10	254	40376005	5
076	40375988	10	165	40375997	5	254	40376006	10
082	40375989	5	165	40375998	10	305	40376007	5
082	40375990	10	182	40375999	5	305	40376008	10
102	40375991	5	182	40376000	10			



Przewód elastyczny

Przewód elastyczny PU

Sprzedawany na metry. Dostępny tylko w Wlk. Brytanii.

Wewn. Ø mm	Nr art.	Wewn. Ø mm	Nr art.
038	8604003038	152	8604003152
051	8604003051	160	8604003160
063	8604003063	178	8604003178
076	8604003076	203	8604003203
082	8604003082	229	8604003229
089	8604003089	254	8604003254
102	8604003102	305	8604003305
127	8604003127	315	8604003315
140	8604003140		

Przewód elastyczny Vena-Pur

Sprzedawany na metry.

Wewn. Ø mm	Nr art.	Wewn. Ø mm	Nr art.
064	8210001675	204	8210001682
082	8210001676	254	8210001683
102	8210001677	317	8210001684
127	8210001678	355	8210001685
141	8210001679	406	8210001686
161	8210001680	457	8210001687
181	8210001681	508	8210001688

Opaska zaciskowa przewodu elastycznego

Ø mm	Nr art.	Ø mm	Nr art.
50-65	8210002073	150-180	8210002080
58-75	8210002074	175-205	8210002081
68-85	8210002075	200-231	8210002082
77-95	8210002076	226-256	8210002083
87-112	8210002077	251-282	8210002084
104-138	8210002078	277-307	8210002085
130-165	8210002079		



Opaska zaciskowa przewodu elastycznego

Opaska zaciskowa Mikalor

Dostępna tylko w Wlk. Brytanii.

Ø mm	Zakres mm	Nr art.	Ø mm	Zakres mm	Nr art.
25	25-40	8604004025	140	130-150	8604004140
38	30-45	8604004038	152	140-160	8604004152
45	32-50	8604004045	160	150-170	8604004160
51	40-60	8604004051	178	160-180	8604004178
63	60-80	8604004063	180	170-190	8604004180
76	70-90	8604004076	203	200-220	8604004203
89	80-100	8604004089	229	230-250	8604004229
102	90-110	8604004102	254	260-280	8604004254
127	120-140	8604004127	305	258-355	8604004305



Głowica dyszy

Ø mm	Nr art. QF Ocyнк.	Szer. (W) mm	Dł. (L) mm	Grub. (T) mm QF	Waga kg	Ø mm	Nr art. QF Ocyнк.	Szer. (W) mm	Dł. (L) mm	Grub. (T) mm QF	Waga kg
100	8210001866	160	300	0,7	1,3	315	8210001874	506	720	0,7	9,0
125	8210001867	200	350	0,7	1,8	350	8210001875	564	800	0,9	11,0
140	8210001868	226	380	0,7	2,2	400	8210001876	644	900	0,9	14,0
150	8210001869	242	400	0,7	2,4	450	8210001877	724	1000	0,9	17,4
160	8210001870	256	420	0,7	2,7	500	8210001878	804	1100	0,9	21,1
180	8210001871	290	460	0,7	3,3	560	8210001879	902	1220	0,9	26,0
200	8210001872	322	500	0,7	3,9	630	8210001880	1014	1360	0,9	40,0
250	8210001873	401	600	0,7	6,1	710	8210001881	1144	1520	0,9	49,0



Głowica dyszy

Systemy kanałów QF

Złącze kulowe Quick-Fit

Ø mm	Nr art. Ocyнк.	Dł. (L) mm	Grub. (T) mm	Waga kg
100	8210002216	280	1,0	1,00
125	8210002217	295	1,0	1,25
150	8210002218	315	1,0	1,60
200	8210002220	360	1,0	2,55
250	8210002222	350	1,0	2,80
300	8210002223	420	1,0	3,70



Złącze kulowe QF

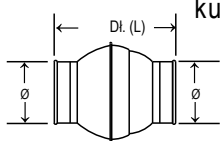

Ośłona przeciwdeszczowa

Z kolnierzem

Ø mm	Nr art. Ocyнк.	B mm	C mm	Grub. (T) mm	Waga kg
125	8210001883	250	150	0,9	1,50
140	8210001884	350	190	0,9	1,90
160	8210001885	350	190	0,9	2,10
180	8210001886	400	220	0,9	2,50
200	8210001887	400	220	0,9	2,55
250	8210001888	500	240	0,9	3,00
315	8210001889	650	340	0,9	5,30
350	8210001890	650	340	0,9	5,90
400	8210001891	750	371	0,9	8,10
450	8210001892	750	370	0,9	8,20
500	8210001893	950	440	0,9	9,90

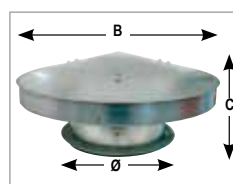

Ośłona przeciwdeszczowa

Wentylacja przypodłogowa

Ø mm	Nr art. Ocynk.	A mm	B mm	C mm	Dł. (L) mm	Waga kg
080	8210001097	150	300	75	450	0,6
100	8210001098	150	300	75	450	1,0
125	8210001099	150	300	75	450	2,0
140	8210001100	150	300	75	450	2,9
150	8210001101	150	300	75	450	3,4
160	8210001102	150	300	75	450	3,8
180	8210001103	150	300	75	450	4,9
200	8210001104	150	300	75	450	5,9
224	8210001105	150	300	75	450	6,9
250	8210001106	150	300	75	450	8,3
300	8210001107	150	300	75	450	10,7



Wentylacja przypodłogowa

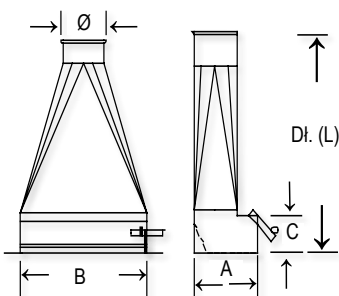

Uwaga:
Ten produkt nie jest już dostępny w Wlk. Brytanii ze względu na wytyczne HSE dotyczące najlepszych praktyk.

Okap wentylacyjny

Liczba przyłączy	Przykład Nr art. Ocynk.	Grub. (T) mm	Liczba przyłączy	Przykład Nr art. Ocynk.	Grub. (T) mm
2	8210001894	0,7	6	8210001898	0,7
3	8210001895	0,7	7	8210001899	0,9
4	8210001896	0,7	8	8210001900	0,9
5	8210001897	0,7			



- Liczba przyłączy (X wynosi od 2 do 8) i ich kształt (okrągły lub prostokątny) muszą być określone
- Należy podać typ krawędzi Ø2 (przykład: przyłącze elastyczne)
- Dostępne średnice: 100-710

Uwaga:
W przypadku okapów z innymi wymiarami końcowymi należy zamówić je, podając opis lub odwiedzić naszą stronę, gdzie znajdują się aktualne kody artykułów.

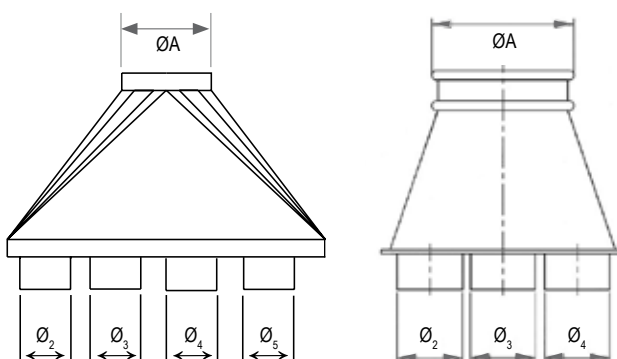

Oddzielnik bezwładnościowy Quick-Fit

Ø mm	Nr art. Ocynk.	Dł. (L) mm	Wys. (H) mm	Ø mm	Nr art. Ocynk.	Dł. (L) mm	Wys. (H) mm
160	8210001915	480	495	400	8210001920	1200	975
200	8210001916	600	575	450	8210001921	1350	1075
250	8210001917	750	675	500	8210001922	1500	1175
315	8210001918	945	805	560	8210001923	1500	1295
350	8210001919	1050	875				

Oddzielnik bezwładnościowy zatrzymuje duże zrzębki w strumieniu powietrza. Wewnątrz kanału deflektory kierują zrzębki w dół do wbudowanego leja samowyladowczego.

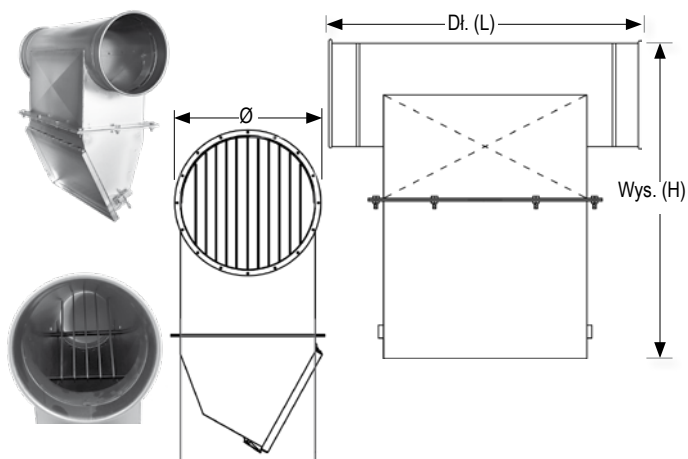

Systemy kanałów QF

Tłumik Quick-Fit

Ø mm	Nr art. Bez przegrody Dł. (L) = 2 m	Nr art. Bez przegrody Dł. (L) = 1 m	Nr art. Bez przegrody Dł. (L) = 0,5 m	Nr art. Z przegrodą Dł. (L) = 2 m	Nr art. Z przegrodą Dł. (L) = 1 m	Nr art. Z przegrodą Dł. (L) = 0,5 m	Śr. zewn. mm
100		8210001509	8210001508				300
125		8210003721	8210003720				325
140		8210001512	8210003722				340
150	8210001515	8210003723	8210001514				350
160	8210001516	8210003725	8210003724				360
180	8210001519	8210001518	8210001517				380
200	8210001521	8210003726	8210001520				400
225	8210001523	8210003727	8210001522				424
250	8210001525	8210003728	8210001524				450
300	8210001527	8210003729	8210001526	8210001447	8210003679	8210001446	500
315	8210001529	8210003730	8210001528	8210001449	8210003680	8210001448	515
350	8210001531	8210003731	8210001530	8210001451	8210003681	8210001450	550
400	8210001533	8210003732	8210001532	8210001453	8210003682	8210001452	600
450	8210001535	8210003733	8210001534	8210001455	8210003683	8210001454	650
500	8210001537	8210003734	8210001536	8210001457	8210003684	8210001456	700
560	8210001539	8210003735	8210001538	8210001459	8210003685	8210001458	760
630	8210003737	8210003736	8210001540	8210001461	8210003686	8210001460	830
710	8210001543	8210001542	8210001541	8210003687	8210001463	8210001462	910



Tłumik QF bez przegrody



Tłumik QF z przegrodą

Zawór klapowy zwrotny Quick-Fit

Ø mm	Nr art. QF Ocynk.	Wys. (H) mm	Dł. (L) mm	Waga kg
160	8210002126	250	550	4,0
200	8210002127	300	600	6,0
250	8210002128	375	706	11,0
315	8210002129	440	771	16,5
350	8210002130	475	806	22,5
400	8210002131	525	856	31,0
450	8210002132	575	906	37,5
500	8210002133	625	956	38,0
560	8210002134	685	1116	44,5



Zawór klapowy zwrotny QF

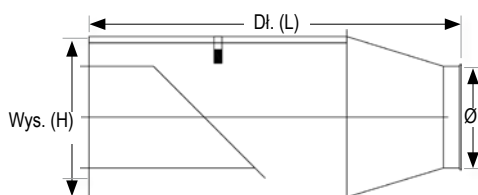

Ściana natryskowa

Typ filtra	Nr art.	Wys. (H) mm	Szer. (W) mm	Ø mm	m ³ /h przy 0,5 m/s w otworze	Waga kg	* Strata ciśnienia pocz. Pa
AV1015	8210002103	1120	1570	450	3200	100	115 / 375
AV1020	8210002104	1120	2170	450	4400	120	225 / 475
AV1025	8210002105	1120	2470	450	5000	135	250 / 500
AV1030	8210002106	1120	3070	450	6200	165	115 / 375
AV1040	8210002107	1120	4270	2 x 450	8600	205	225 / 475
AV2015	8210002108	2020	1570	2 x 450	5700	150	250 / 500
AV2020	8210002109	2020	2170	450	7900	180	500 / 750
AV2025	8210002110	2020	2470	450	9000	195	625 / 875
AV2030	8210002111	2020	3070	2 x 450	11200	245	250 / 500
AV2040	8210002112	2020	4270	2 x 450	1550	300	450 / 700
LV1515	8210002113	1570	1570	450	4000	160	225 / 475
LV1520	8210002114	1570	2170	450	5800	200	250 / 500
LV2015	8210002115	2020	1570	450	5400	194	250 / 500
LV2020	8210002116	2020	2170	450	7500	225	450 / 700
LV2025	8210002117	2020	2470	450	8600	275	575 / 825
LV2030	8210002118	2020	3070	2 x 450	10700	375	250 / 500
LV2530	8210002119	2470	3070	2 x 450	13000	410	350 / 600
LV3030	8210002120	3070	3070	2 x 450	16400	440	550 / 800

* Spadek ciśnienia na filtrze suchym PA 25 / 100

* Spadek ciśnienia w koszyku filtra Pa 25 / 200



Zbliżenie filtra jednorazowego użytku „Andrea” w suchym filtrze typu AV w ścianie natryskowej.

Nr art.	Opis
82260934	Koszyk filtracyjny śr. 450 dł. = 1830 mm do ścianek natryskowych typu 2020
82260933	Koszyk filtracyjny śr. 450 dł. = 915 mm do ścianek natryskowych typu 1120
8210002199	Filtr Andrea dł. = 9,2 m wys. = 0,9 m

Jeśli wymagane jest dodatkowe filtrowanie, w ścianie natryskowej można zamontować koszyk z wymienną matą filtracyjną. Na ścianie natryskowej można zamontować odchyłne płyty boczne o szer. 600 mm.

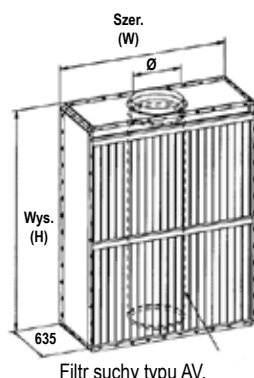

Filtr suchy typu AV.

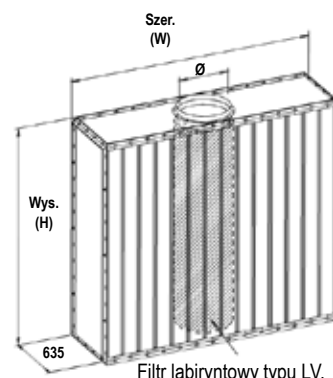

Filtr labiryntowy typu LV.

Nordfab oferuje dwa modele ścianek natryskowych do zastosowań związanych z lakierowaniem natryskowym. Oba typy filtrów są przeznaczone szczególnie do niewielkich, intensywnych prac natryskowych, w tym do wszystkich rodzajów lakierów, klejów, poliesterów itp. Ścianki natryskowe Nordfab są wykonane z ocynkowanej blachy stalowej.

Nasza ściana natryskowa z suchym filtrem typu AV (po lewej stronie) jest montowana z filtrem jednorazowego użytku „Andrea”. Stopień filtrowania wynosi ok. 90%, a filtr może pochłaniać do 20 kg cząsteczek stałych na m².

Nasza ściana natryskowa z filtrem labiryntowym typu LV (po prawej stronie) jest skonstruowana w sposób ułatwiający demontaż i czyszczenie, co obniża koszty konserwacji materiałów filtracyjnych.

Zalety:

- Niewielkie rozmiary
- Duża zdolność filtrowania
- Łatwa konserwacja
- Płyty boczne jako system modułowy (wyposażenie dodatkowe)



Płytki dachowe

Ø mm	Nr art. QF Ocynk.	Płytki Szer. (W) / Dł. (L)* mm	Grub. (T) mm	Ø mm	Nr art. QF Ocynk.	Płytki Szer. (W) / Dł. (L)* mm	Grub. (T) mm
100	8210001181	412	0,7	400	8210001191	712	0,9
125	8210001182	437	0,7	450	8210001192	762	0,9
140	8210001183	452	0,7	500	8210001193	812	0,9
160	8210001185	472	0,7	560	8210001194	782	0,9
180	8210001186	492	0,7	630	8210001195	942	0,9
200	8210001187	512	0,7	710	8210001196	1022	0,9
250	8210001188	562	0,7	800	8210001197	1112	0,9
315	8210001189	627	0,7	900	8210001198	1212	0,9
350	8210001190	662	0,9				

* Podstawa jest kwadratowa, więc jej szerokość i długość są takie same



Płytki dachowe

Systemy kanałów QF

Płytki ścienna do rury

Ø mm	Nr art. QF Ocynk.	Zewn. Ø mm	Grub. (T) mm	Ø mm	Nr art. QF Ocynk.	Zewn. Ø mm	Grub. (T) mm
100	8210001303	314	0,7	350	8210001314	562	0,9
125	8210001304	338	0,7	400	8210001316	612	0,9
140	8210001305	352	0,7	450	8210001317	662	0,9
160	8210001307	372	0,7	500	8210001318	712	0,9
180	8210001308	392	0,7	560	8210001319	772	0,9
200	8210001309	412	0,7	630	8210001320	842	0,9
250	8210001311	462	0,7	710	8210001321	922	0,9
300	8210001312	512	0,7	800	8210001322	1012	0,9
315	8210001313	526	0,7	900	8210001324	1112	0,9



Płytki ścienna do rury



Kanał z kołnierzem

Kanały z kołnierzami są zwykle stosowane w przypadku większych średnic powyżej \varnothing 300. Nordfab oferuje dwa typy kołnierzy: FLI i FLN (FLN dostępny tylko w Wlk. Brytanii).



Kanał z kołnierzem FLI / FLN Ocynk. (spawany)

Grub. (T) = 0,7 - 0,9 mm

\varnothing mm	Grub. (T) mm	Nr art. Ocynk. Di. (L) = 2000 mm (FLI)	Waga kg	Nr art. Ocynk. Di. (L) = 1500 mm (FLI)	Nr art. Ocynk. Di. (L) = 1500 mm Tylko Wlk. Brytania (FLN)	Waga kg	Nr art. Ocynk. Di. (L) = 1000 mm (FLI)	Waga kg	Nr art. Ocynk. Di. (L) = 500 mm (FLI)	Waga kg
080	0,7	8240020457	3,3	8240020456		3,2	8240020455	1,9	8240020454	1,2
100	0,7	8240020461	4,0	8240020460	8210000976	3,9	8240020459	2,3	8240020458	1,5
120	0,7	8240020465	4,9	8240020464		4,5	8240020463	2,8	8240020462	1,8
125	0,7	8240020469	5,1	8240020468	8210000977	4,7	8240020467	2,9	8240020466	1,8
140	0,7	8240020473	5,7	8240020472	8210000978	5,3	8240020471	3,2	8240020470	2,0
150	0,7	8240020477	6,3	8240020476		5,9	8240020475	3,7	8240020474	2,4
160	0,7	8240020481	6,7	8240020480	8210000979	6,7	8240020479	3,9	8240020478	2,5
180	0,7	8240020485	7,5	8240020484	8210000980	8,3	8240020483	4,4	8240020482	2,8
200	0,7	8240020489	8,3	8240020488	8210000981	9,4	8240020487	4,9	8240020486	3,1
225	0,7	8240020493	9,3	8240020492		10,5	8240020491	5,4	8240020490	3,4
250	0,7	8240020497	10,3	8240020496	8210000982	11,6	8240020495	6,0	8240020494	3,9
300	0,7	8240020501	12,4	8240020500		13,4	8240020499	7,2	8240020498	4,6
315	0,7	8240020505	13,4	8240020504	8210000983	13,9	8240020503	8,0	8240020502	5,2
350	0,7	8240020509	15,8	8240020508	8210000984	15,1	8240020507	9,8	8240020506	6,7
400	0,9	8240020513	22,0	8240020512	8210000985	19,7	8240020511	13,1	8240020510	8,6
450	0,9	8240020516	24,6		8210000986		8240020515	14,6	8240020514	9,6
500	0,9	8240020519	27,3		8210000987		8240020518	16,2	8240020517	10,7
550	0,9	8240020522	30,0				8240020521	17,8	8240020520	11,7
560	0,9	8240020525	30,6		8210000988		8240020524	18,1	8240020523	11,9
600	0,9	8240020528	32,7				8240020527	19,4	8240020526	12,7
630	0,9	8240020531	34,3		8210000989		8240020530	20,4	8240020529	13,4
650	0,9	8240020534	35,4				8240020533	21,0	8240020532	13,8
700	0,9	8240020537	38,1				8240020536	22,6	8240020535	14,8
710	0,9	8240020540	41,7		8210000990		8240020539	25,9	8240020538	18,1
750	0,9	8240020543	43,4				8240020542	26,8	8240020541	18,5
800	0,9	8240020546	46,3		8210000991		8240020545	28,6	8240020544	19,7
850	0,9	8240020549	49,2				8240020548	30,3	8240020547	20,9
900	0,9	8240020552	52,0		8210000992		8240020551	32,1	8240020550	22,1
950	0,9	8240020555	54,9				8240020554	33,8	8240020553	23,3
1000	0,9	8240020558	57,7		8210000993		8240020557	35,6	8240020556	24,5

Kanał z kołnierzem FLI Ocyнк. (spawany)

Grub. (T) = 1,25 mm

Ø mm	Grub. (T) mm	Nr art. Ocyнк. Dł. (L) = 2000 mm	Waga kg	Ø mm	Grub. (T) mm	Nr art. Ocyнк. Dł. (L) = 2000 mm	Waga kg	Ø mm	Grub. (T) mm	Nr art. Ocyнк. Dł. (L) = 2000 mm	Waga kg
100	1,25	8240020559	6,8	300	1,25	8240020569	20,5	650	1,25	8240020579	46,6
120	1,25	8240020560	8,1	315	1,25	8240020570	21,9	700	1,25	8240020580	50,2
125	1,25	8240020561	8,5	350	1,25	8240020571	25,2	710	1,25	8240020581	53,9
140	1,25	8240020562	9,4	400	1,25	8240020572	28,8	750	1,25	8240020582	56,4
150	1,25	8240020563	10,3	450	1,25	8240020573	32,4	800	1,25	8240020583	60,1
160	1,25	8240020564	11,0	500	1,25	8240020574	35,9	850	1,25	8240020584	63,8
180	1,25	8240020565	12,4	550	1,25	8240020575	39,5	900	1,25	8240020585	67,6
200	1,25	8240020566	13,7	560	1,25	8240020576	40,2	950	1,25	8240020586	71,3
225	1,25	8240020567	15,4	600	1,25	8240020577	43,1	1000	1,25	8240020587	75,0
250	1,25	8240020568	17,1	630	1,25	8240020578	45,2				

Kanał z kołnierzem FLI St. nierdz.(spawany)

Grub. (T) = 2,0 mm

Ø mm	Grub. (T) mm	Nr art. Stal nierdz. Dł. (L) = 2000 mm	Waga kg	Nr art. Stal nierdz. Dł. (L) = 1000 mm	Waga kg	Nr art. St. nierdz. Dł. (L) = 500 mm	Waga kg
160	2,0	8240020844	16,9	8240020843	9,0	8240020842	5,1
180	2,0	8240020847	19,0	8240020846	10,2	8240020845	5,7
200	2,0	8240020850	21,1	8240020849	11,3	8240020848	6,3
225	2,0	8240020853	23,7	8240020852	12,6	8240020851	7,0
250	2,0	8240020856	26,4	8240020855	14,0	8240020854	7,9
300	2,0	8240020859	31,6	8240020858	16,8	8240020857	9,4
315	2,0	8240020862	33,6	8240020861	18,0	8240020860	10,3
350	2,0	8240020865	38,2	8240020864	20,9	8240020863	12,3
400	2,0	8240020868	43,6	8240020867	23,9	8240020866	14,1
450	2,0	8240020871	49,0	8240020870	26,8	8240020869	15,7
500	2,0	8240020874	54,4	8240020873	29,8	8240020872	17,4
550	2,0	8240020877	59,8	8240020876	32,7	8240020875	19,2
600	2,0	8240020880	65,2	8240020879	35,7	8240020878	20,9
630	2,0	8240020883	68,5	8240020882	37,4	8240020881	21,9
650	2,0	8240020886	70,6	8240020885	38,6	8240020884	22,6
700	2,0	8240020889	76,1	8240020888	41,6	8240020887	24,3
750	2,0	8240020892	84,1	8240020891	47,2	8240020890	28,7
800	2,0	8240020895	89,7	8240020894	50,3	8240020893	30,5
850	2,0	8240020898	95,3	8240020897	53,4	8240020896	32,4
900	2,0	8240020901	100,8	8240020900	56,5	8240020899	34,3
950	2,0	8240020904	106,4	8240020903	59,6	8240020902	36,2
1000	2,0	8240020907	112,0	8240020906	62,7	8240020905	38,0

Kolana segmentowe z kołnierzem (luźne kołnierze)

Kanały z kołnierzami są zwykle stosowane w przypadku większych średnic powyżej \varnothing 300. Nordfab oferuje dwa typy kołnierzy: FLI i FLN (FLN dostępny tylko w Wlk. Brytanii).



Kolana segmentowe FLI / FLN 90°

(luźne kołnierze)

R = 1,5 x średnica do linii środkowej

Niestandardowe promienie na zamówienie

Ø mm	Nr art. Ocynek. (FLI)	Nr art. Ocynek. Tylko Wlk. Brytania (FLN)	Pr. (R) mm	Grub. (T) mm	Waga kg
350	8210002565	8210000541	525	0,9	8,6
400	8210002570	8210000546	600	0,9	10,5
450	8210002575	8210000551	675	0,9	12,8
500	8210002580	8210000556	750	0,9	15,5
550	8210002585		840	0,9	23,3
560		8210000561			
630	8210002595	8210000566	945	0,9	28,7
710	8210002610	8210000571	1065	0,9	36,4
800	8210002620	8210000576	1200	0,9	43,3
900	8210002630	8210000581	1350	0,9	53,5
1000	8210002640	8210000586	1500	0,9	67,9

Kolana segmentowe FLI / FLN 60°

(luźne kołnierze)

R = 1,5 x średnica do linii środkowej

Niestandardowe promienie na zamówienie

Ø mm	Nr art. Ocynek. (FLI)	Nr art. Ocynek. Tylko Wlk. Brytania (FLN)	Pr. (R) mm	Grub. (T) mm	Waga kg
350	8210002564	8210000540	525	0,9	6,7
400	8210002569	8210000545	600	0,9	8,0
450	8210002574	8210000550	675	0,9	9,7
500	8210002579	8210000555	750	0,9	11,7
550	8210002584		840	0,9	17,0
560		8210000560			
630	8210002594	8210000565	945	0,9	20,8
710	8210002609	8210000570	1065	0,9	26,0
800	8210002619	8210000575	1200	0,9	30,9
900	8210002629	8210000580	1350	0,9	31,6
1000	8210002639	8210000585	1500	0,9	38,7

Kolana segmentowe FLI / FLN 45°

(luźne kołnierze)

R = 1,5 x średnica do linii środkowej

Niestandardowe promienie na zamówienie

Ø mm	Nr art. Ocynek. (FLI)	Nr art. Ocynek. Tylko Wlk. Brytania (FLN)	Pr. (R) mm	Grub. (T) mm	Waga kg
350	8210002563	8210000539	525	0,9	5,7
400	8210002568	8210000544	600	0,9	6,8
450	8210002573	8210000549	675	0,9	8,2
500	8210002578	8210000554	750	0,9	9,7
550	8210002583		840	0,9	13,8
560		8210000559			
600		8210001726			
630	8210002593	8210000564	945	0,9	16,8
710	8210002608	8210000569	1065	0,9	20,9
800	8210002618	8210000574	1200	0,9	25,8
900	8210002628		1350	0,9	31,3
1000	8210002638	8210000584	1500	0,9	39,3

Kolana segmentowe FLI / FLN 30°

(luźne kołnierze)

R = 1,5 x średnica do linii środkowej

Niestandardowe promienie na zamówienie

Ø mm	Nr art. Ocynek. (FLI)	Nr art. Ocynek. Tylko Wlk. Brytania (FLN)	Pr. (R) mm	Grub. (T) mm	Waga kg
350	8210002562	8210000538	525	0,9	4,7
400	8210002567	8210000543	600	0,9	5,6
450	8210002572	8210000548	675	0,9	6,6
500	8210002577	8210000553	750	0,9	7,8
550	8210002582		840	0,9	10,7
560		8210000558			
600		8210001725			
630	8210002592	8210000563	945	0,9	12,8
710	8210002607	8210000568	1065	0,9	15,7
800	8210002617	8210000573	1200	0,9	20,0
900	8210002627	8210000578	1350	0,9	24,0
1000	8210002637	8210000583	1500	0,9	29,7

Kolana segmentowe FLI / FLN 15° (luźne kołnierze)

R = 1,5 x średnica do linii środkowej
Niestandardowe promienie na zamówienie

Ø mm	Nr art. Ocynek. (FLI)	Nr art. Ocynek. Tylko Wlk. Brytania (FLN)	Pr. (R) mm	Grub. (T) mm	Waga kg
350	8210002561		525	0,9	4,7
400	8210002566		600	0,9	5,6
450	8210002571	82261630	675	0,9	6,6
500	8210002576	8210000552	750	0,9	7,8
550	8210002581		840	0,9	10,7
560		8210000557			
630	8210002591	8210000562	945	0,9	12,8
710	8210002606	8210000567	1065	0,9	15,7
800	8210002616	8210000572	1200	0,9	20,0
900	8210002626	8210000577	1350	0,9	24,0
1000	8210002636		1500	0,9	29,7



Kolano segmentowe z kołnierzem

Kołnierze FLN

Wymiary kołnierza FLN w mm

Ø mm	Nr art. Ocynek.	Nr art. MS	d	d1	Śr. (D)	Grub. (T)	Szer. (W)	Otwór Ø	Liczba otworów	Waga kg
80	8210001064	—	81	107	121		20		4	0,26
100	8210001065	8210002047	101	127	143		20		4	0,30
125	8210001066	8210002048	126	157	178		25		4	0,47
140	8210001067	8210002049	141	172	193		25		6	0,52
150	8210001068	—	151	182	203		25		6	0,54
160	8210001069	8210002050	161	192	213		25		6	0,58
180	8210001070	8210002051	181	212	233		25		6	0,64
200	8210001071	8210002052	203	232	253		25		6	0,71
225	8210001072	8210002053	227	257	279		25		6	0,75
250	8210001073	8210002054	253	289	313		30		6	1,06
300	8210001075	—	303	339	363		30		6	1,25
315	8210001076	8210002055	317	349	377		30		8	1,30
350	8210001077	8210002056	353	387	413		30		8	1,43
400	8210001079	8210002057	404	438	464	5	30	10	12	1,62
450	8210001080	8210002058	454	488	514		30		12	1,81
500	8210001081	8210002059	504	538	564		30		12	2,00
550	8210001082	8210002060	554	588	614		30		12	2,10
560	8210001083	8210002061	565	600	625		30		12	2,22
600	8210001084	8210002062	604	640	664		30		16	3,04
630	8210001085	8210002063	635	670	695		30		16	3,19
650	8210001086	—	654	688	714		30		16	3,28
700	8210001087	8210002064	704	738	764		30		16	3,53
710	8210001088	8210002065	715	750	775		30		16	3,62
750	8210001089	—	754	788	814		30		16	4,02
800	8210001090	8210002066	804	848	884		40		16	4,22
900	8210001091	8210002067	904	948	984		40		16	4,72
1000	8210001092	8210002068	1004	1048	1084		40		16	6,20

FLN

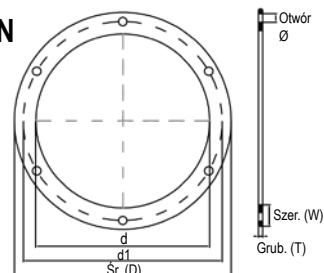

Kołnierze FLN

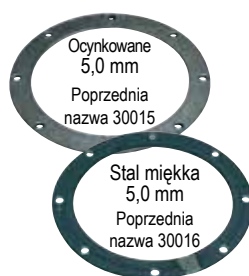

Inna poprzednia nazwa: kołnierz Nordfab

Kolnierze FLI

Wymiary kolnierza FLI w mm

Ø mm	Nr art. Ocynk.	Nr art. MS	Nr art. 304SS	d	d1	Śr. (D)	Grub. (T)	Szer. (W)	Otwór Ø	Liczba otworów	Waga kg
080	8210003257	8210003190	8210003226	83	115	133	3	25	9	8	0,26
100	8210003258	8210003191	8210003227	103	135	153	3	25	9	8	0,31
120	8210003259	8210003192	8210003228	123	155	173	3	25	9	8	0,36
125	8210003260	8210003193	8210003229	128	160	18	3	25	9	8	0,38
140	8210003261	8210003194	8210003230	143	175	193	3	25	9	8	0,41
150	8210003262	8210003195	8210003231	153	185	203	5	25	9	8	0,54
160	8210003263	8210003196	8210003232	163	195	213	5	25	9	8	0,58
180	8210003264	8210003197	8210003233	183	215	233	5	25	9	8	0,64
200	8210003265	8210003198	8210003234	203	235	253	5	25	9	12	0,70
225	8210003266	8210003199	8210003235	228	260	278	5	25	9	12	0,75
250	8210003267	8210003200	8210003236	253	285	303	5	25	9	12	0,86
300	8210003269	8210003201	8210003237	304	336	354	5	25	9	12	1,00
315	8210003270	8210003202	8210003238	319	351	369	5	25	9	12	1,26
350	8210003271	8210003203	8210003239	354	389	414	6	30	11	12	1,84
400	8210003273	8210003204	8210003240	404	439	464	6	30	11	16	2,10
450	8210003274	8210003205	8210003241	454	489	515	6	30	11	16	2,32
500	8210003275	8210003206	8210003242	505	540	565	6	30	11	16	2,56
550	8210003276	8210003207	8210003243	555	590	615	6	30	11	16	2,81
600	8210003277	8210003209	8210003244	605	640	665	6	30	11	16	3,04
630	8210003278	8210003210	8210003245	635	670	695	6	30	11	24	3,19
650	8210003279	8210003211	8210003246	655	690	715	6	30	11	24	3,28
700	8210003280	8210003212	8210003247	705	740	765	6	40	11	24	3,53
710	8210003281	8210003213	—	715	750	795	6	40	11	24	3,90
750	8210003282	8210003214	8210003248	755	800	835	6	40	11	24	5,09
800	8210003283	8210003215	8210003249	805	850	885	6	40	11	24	5,41
850	8210003284	8210003216	8210003250	855	900	935	6	40	11	24	5,73
900	8210003285	8210003217	8210003251	905	950	985	6	40	11	24	6,05
950	8210003286	8210003218	8210003252	955	1000	1035	6	40	11	24	6,37
1000	8210003287	8210003219	8210003253	1005	1050	1085	6	40	11	24	6,69
1250	8210003288	8210003220	8210003254	1255	1300	1335	6	40	11	28	6,85

FLI

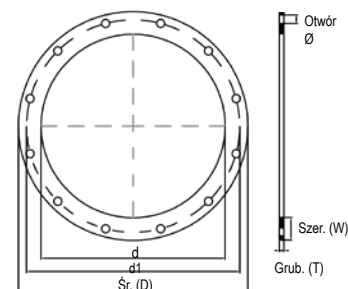

Poprzednia nazwa; kolnierz Scandab, kolnierz IV

Kolnierze FLI

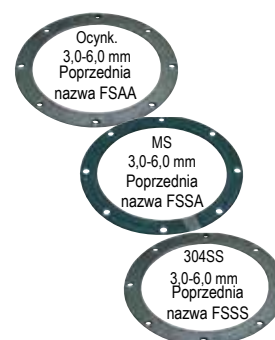

Uwaga:

Określić materiał kolnierza:

- Ocynk.
- Stal miękka MS
- 304SS

Uszczelka kolnierzowa FSAZ

Ø mm	Nr art.	Ø mm	Nr art.	Ø mm	Nr art.
080	8210003102	250	8210003112	630	8210003122
100	8210003103	275	8210003113	650	8210003123
120	8210003104	300	8210003114	700	8210003124
125	8210003105	315	8210003115	750	8210003125
140	8210003106	350	8210003116	800	8210003126
150	8210003107	400	8210003117	850	8210003127
160	8210003108	450	8210003118	900	8210003128
180	8210003109	500	8210003119	950	8210003129
200	8210003110	550	8210003120	1000	8210003130
225	8210003111	600	8210003121	1250	8210003131



Uszczelka kolnierzowa FSAZ

Grub. (T) = 3 mm, nityl.
Dostępna także z innymi parametrami.
Kompatybilna z FSAA, FSSA, FSSS.

Akcesoria do kanałów z kołnierzem

Nordfab oferuje różnorodne akcesoria zwiększające wydajność systemu kanałów.



Uwaga:

Prawie wszystkie akcesoria dostępne w ofercie Nordfab mogą być dostarczane z kołnierzami.

Głowica dyszy

Ø mm	Nr art. FLN Ocyнк.	Szer. (W) mm	Dł. (L) mm	Grub. (T) mm FLN	Waga kg	Ø mm	Nr art. FLN Ocyнк.	Szer. (W) mm	Dł. (L) mm	Grub. (T) mm FLN	Waga kg
100	8210001400	160	300	0,9	1,3	315	8210001970	506	720	0,7	9,0
125	8210001401	200	350	0,9	1,8	350	8210001971	564	800	0,9	11,0
140	8210001402	226	380	0,9	2,2	400	8210001972	644	900	0,9	14,0
150	8210001403	242	400	0,9	2,4	450	8210001973	724	1000	0,9	17,4
160	8210001404	256	420	0,9	2,7	500	8210001974	804	1100	0,9	21,1
180	8210001967	290	460	0,7	3,3	560	8210001975	902	1220	0,9	26,0
200	8210001968	322	500	0,7	3,9	630	8210001976	1014	1360	0,9	40,0
250	8210001969	401	600	0,7	6,1	710	8210001977	1144	1520	0,9	49,0



Głowica dyszy

Kanały z kołnierzem

Zawór klapowy zwrotny z kołnierzem

Ø mm	Nr art. FLN Ocyнк.	Wys. (H) mm	Dł. (L) mm	Waga kg
160	8210002137	250	550	4,0
200	8210002138	300	600	6,0
250	8210002139	375	706	11,0
315	8210002140	440	771	16,5
350	8210002141	475	806	22,5
400	8210002142	525	856	31,0
450	8210002143	575	906	37,5
500	8210002144	625	956	38,0
560	8210002145	685	1116	44,5



Zawór klapowy zwrotny QF

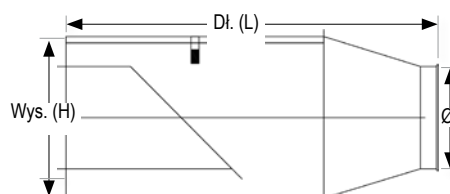

Zawór NFES z kołnierzem

Ø mm	Nr art. Ocyнк.	A mm	B mm	C mm	D mm	Waga kg
450	8210001982	1240	641	300	460	40
500	8210001983	1340	691	300	485	45
560	8210001984	1460	751	300	515	54
630	8210001985	1730	821	300	575	68
710	8210001986	1808	901	300	615	88

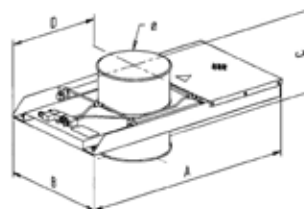

Energooszczędna przepustnica NFES jest stosowana w przemyśle drzewnym i metalowym jako przepustnica zamykająca w układach wydechowych, gdy niektóre maszyny, stanowiska pracy lub rurociągi nie są używane.

Kanały Quick-Fit Sealed® firmy Nordfab

Kanały uszczelnione Nordfab są idealne do zastosowań „mokrych”, takich jak mgła olejowa, płyny obróbkowe i chłodziwa. Wszystkie kolana, rozgałęzienia, redukcje i inne elementy ze złączami lub pierścieniami są uszczelnione. Podczas łączenia kanałów między częściami umieszczana jest dodatkowa uszczelka nitylowa zapobiegająca nieszczelności.

Kto stosuje uszczelnione kanały?

- Huty stali
- Walcownie
- Zakłady obróbki metali
- Przemysł gumowy i tworzyw sztucznych
- Przemysł hartowniczy i obróbki cieplnej
- Przemysł motoryzacyjny
- Przemysł metalurgiczny i inżynieryjny:
 - Toczenie
 - Szlifowanie
 - Cięcie
 - Wiercenie
 - Frezowanie

Zalety stosowania systemu odprowadzania mgły olejowej i płynu obróbkowego

- Technologia systemów kanałów QF Sealed umożliwia szybki montaż bez użycia specjalnych narzędzi i bez lakierowania.
- Łatwy montaż elementów instalacyjnych.
- Wygodne połączenia za pomocą złączek teleskopowych, aby dostosować system kanałów na miejscu podczas montażu
- Spawane laserowo proste kanały zapewniają gładszą powierzchnię i większą szczelność
- Zapobieganie wyciekom na podłogę, tym samym ograniczając ryzyko związane ze śliskimi powierzchniami
- Możliwość łatwego przedłużenia ciągu lub całkowitego demontażu w celu czyszczenia, zmiany konfiguracji lub przeniesienia systemu
- Pełna gama akcesoriów i elementów instalacyjnych
- Adaptery umożliwiające podłączenie i przedłużenie wszystkich innych systemów kanałów



Zagrożenia dla zdrowia i bezpieczeństwa związane z mgłą olejową

- Dolegliwości ze strony układu oddechowego
 - Egzema i inne choroby skóry
 - Zwiększone ryzyko upadków i związanych z tym wypadków
 - Zanieczyszczenie ogólnego systemu wentylacji
 - Uszkodzenie wrażliwej elektroniki
 - Tworzenie się brudnego otoczenia
- Wszystko, czego potrzebujesz, w ramach jednej kompleksowej, sprawdzonej i przetestowanej linii

Systemy kanałów Quick-Fit Sealed

W odpowiedzi na zapotrzebowanie klientów firma Nordfab Europe dodała do swojej aktualnej oferty produktów kanały 2 m w pełni spawane laserowo. Nowe kanały o długości 2 m będą dostępne w zakresie średnic od 80 do 400 mm, grubości od 0,6 do 2,0 mm, w wersji ze stali ocynkowanej, stali nierdzewnej, stali czarnej i aluminium.

Nowość!
Spawany laserowo kanał 2 m

Najszybsze na świecie systemy kanałów są teraz

jeszcze szybsze!

Spawane laserowo kanały 2 m zapewniają bardziej efektywne planowanie systemu kanałów z wykorzystaniem mniejszej liczby elementów i połączeń.



Kanały Quick-Fit Sealed są dostępne w trzech różnych długościach: 2 m, 1,5 m i 1,0 m.

Systemy kanałów QFS

Kanał Quick-Fit Sealed ocynkowany

*Dostępny tylko ze spawanym szwem.

Ø mm	Dł. (L) mm	Nr art. 2000 mm Ocynk.	Waga kg	Dł. (L) mm	Nr art. 1500 mm Ocynk.	Nr art. 1500 mm Ocynk. Tylko Wlk. Brytania*	Waga kg	Dł. (L) mm	Nr art. 1000 mm Ocynk.	Waga kg	Grub. (T) mm
080	1983	8240020381	2,76	1483	8240020380		2,07	983	8240020379	1,38	0,7
100	1983	8240020384	3,45	1483	8240020383		2,59	983	8240020382	1,73	0,7
125	1983	8240020387	4,31	1483	8240020386		3,24	983	8240020385	2,16	0,7
140	1983	8240020390	4,83	1483	8240020389		3,62	983	8240020388	2,42	0,7
150	1983	8240020393	5,18	1483	8240020392		3,88	983	8240020391	2,59	0,7
160	1983	8240020396	5,52	1483	8240020395		4,14	983	8240020394	2,76	0,7
180	1967	8240020399	6,21	1476	8240020398		4,66	967	8240020397	3,11	0,7
200	1967	8240020402	6,90	1476	8240020401		5,18	967	8240020400	3,45	0,7
224	1967	8240020405	7,73	1476	8240020404		5,80	967	8240020403	3,86	0,7
250	1967	8240020408	8,63	1476	8240020407		6,47	967	8240020406	4,31	0,7
300	1967	8240020411	10,35	1467	8240020410		7,76	967	8240020409	5,18	0,7
315	1967	8240020414	10,87	1467	8240020413		8,15	967	8240020412	5,44	0,7
350	1967	8240020417	12,08	1467	8240020416		9,06	967	8240020415	6,04	0,7
400	1967	8240020420	17,75	1467	8240020419		13,31	967	8240020418	8,87	0,9
450	1967	8240020423	19,97	1467	8240020422	8210000899	14,97	967	8240020421	9,98	0,9
500	1967	8240020426	22,18	1467	8240020425	8210000900	16,64	967	8240020424	11,09	0,9
560	1967	8240020429	24,85	1467	8240020428	8210000901	18,63	967	8240020427	12,42	0,9
630	1967	8240020432	27,95	1467	8240020431	8210000902	20,96	967	8240020430	13,98	0,9
710	1967	8240020435	31,50	1467	8240020434	8210000903	23,63	967	8240020433	15,75	0,9

Kanał Quick-Fit Sealed 304SS

*Dostępny tylko ze spawanym szwem.

Ø mm	Di. (L) mm	Nr art. 2000 mm 304SS		Waga kg	Di. (L) mm	Nr art. 1500 mm 304SS		Waga kg	Di. (L) mm	Nr art. 1000 mm 304SS		Waga kg	Grub. (T) mm
080	1983	8240020721		2,76	1483	8240020720		2,07	983	8240020719		1,38	0,7
100	1983	8240020724		3,45	1483	8240020723		2,59	983	8240020722		1,73	0,7
125	1983	8240020727		4,31	1483	8240020726		3,24	983	8240020725		2,16	0,7
140	1983	8240020730		4,83	1483	8240020729		3,62	983	8240020728		2,42	0,7
150	1983	8240020733		5,18	1483	8240020732		3,88	983	8240020731		2,59	0,7
160	1983	8240020736		5,52	1483	8240020735		4,14	983	8240020734		2,76	0,7
180	1967	8240020739	Spaw	6,21	1476	8240020738	Spaw	4,66	967	8240020737	Spaw	3,11	0,7
200	1967	8240020742		6,90	1476	8240020741		5,18	967	8240020740		3,45	0,7
224	1967	8240020745		7,73	1476	8240020744		5,80	967	8240020743		3,86	0,7
250	1967	8240020748		8,63	1476	8240020747		6,47	967	8240020746		4,31	0,7
300	1967	8240020751		10,35	1467	8240020750		7,76	967	8240020749		5,18	0,7
315	1967	8240020754		10,87	1467	8240020753		8,15	967	8240020752		5,44	0,7
350	1967	8240020757		12,08	1467	8240020756		9,06	967	8240020755		6,04	0,7
400	1967	8240020760		13,80	1467	8240020759		10,35	967	8240020758		6,90	0,9
450	1967	8240020763	Zamek blach.	15,53	1467	8240020762	Zamek blach.	11,65	967	8240020761	Zamek blach.	7,76	0,9
500	1967	8240020766		17,25	1467	8240020765		12,94	967	8240020764		8,63	0,9
560	1967	8240020769		19,32	1467	8240020768		14,49	967	8240020767		9,66	0,9
630	1967	8240020772		21,74	1467	8240020771		16,31	967	8240020770		10,87	0,9
710	1967	8240020775		24,50	1467	8240020774		18,38	967	8240020773		12,25	0,9

Kanał Quick-Fit Sealed ocynkowany do wysokowydajnych zastosowań

Ø mm	Di. (L) mm	Nr art. 2000 mm Ocynk.	Waga kg	Grub. (T) mm		Ø mm	Di. (L) mm	Nr art. 2000 mm Ocynk.	Waga kg	Grub. (T) mm	
080	1983	8240020381	2,76	1,25	Spaw	450	1967	8240020449	27,73	1,25	Zamek blach.
100	1983	8240020448	6,16	1,25		500	1967	8240020450	30,81	1,25	
125	1983	8240020436	7,70	1,25		560	1967	8240020451	34,51	1,25	
140	1983	8240020437	8,63	1,25		630	1967	8240020452	38,82	1,25	
150	1983	8240020438	9,24	1,25		710	1967	8240020453	43,75	1,25	
160	1983	8240020439	9,86	1,25							
180	1967	8240020440	11,09	1,25							
200	1967	8240020441	12,32	1,25							
224	1967	8240020442	13,80	1,25							
250	1967	8240020443	15,41	1,25							
300	1967	8240020444	18,49	1,25							
315	1967	8240020445	19,41	1,25							
350	1967	8240020446	21,57	1,25							
400	1967	8240020447	24,65	1,25							



Kanał Quick-Fit Sealed do wysokowydajnych zastosowań

Teraz o grubości ścianki 1,25 mm!

Komplet złączki teleskopowej Quick-Fit Sealed

Ø mm	Nr art. Ocyнк.	Dł. (L) mm	Grub. (T) mm	Waga kg
080	8210001238	278	0,7	0,5
100	8210001239	278	0,7	0,6
125	8210001240	278	0,7	0,7
140	8210001241	278	0,7	0,8
150	8210001242	278	0,7	0,9
160	8210001243	278	0,7	0,9
180	8210001244	271	0,7	1,0
200	8210001245	271	0,7	1,2
224	8210001246	271	0,7	1,3
250	8210001247	271	0,7	1,4
300	8210001248	262	0,7	1,7
315	8210001249	262	0,7	1,8
350	8210001250	262	0,7	2,0
400	8210001251	262	0,9	2,9



Złączka teleskopowa QFS w wersji uszczelnionej (Sealed) obejmuje:
Złączka teleskopowa, 1 szt.
Opaska zaciskowa QFS, 1 szt.
Pierścień typu „O”, 2 szt.
Uszczelka na czoło kanału, 1 szt.

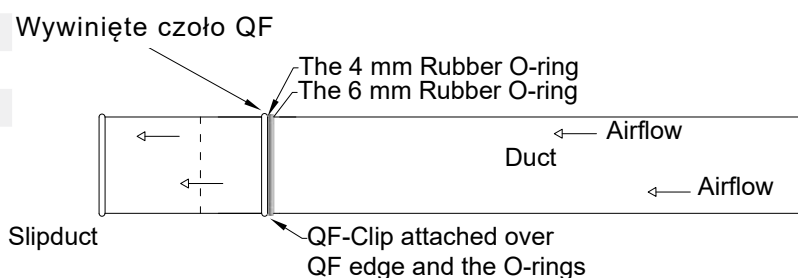

W przypadku demontażu lub konserwacji kanału QFS zalecamy wymianę łącznika i uszczelki na nowe.

Łącznik QFS Premium do wymagających zastosowań

Ø mm	Nr art. Komplet łącznik QFS Premium + uszczelka na czoło kanału	Waga kg
80	8210000712	0,11
100	8210000713	0,12
125	8210000714	0,14
140	8210000715	0,15
150	8210000716	0,19
160	8210000717	0,24
180	8210000718	0,27
200	8210000719	0,28
224	8210000720	0,30
250	8210000721	0,32
300	8210000722	0,59
315	8210000723	0,63
350	8210000724	0,69
400	8210000725	0,72

Uszczelka na czoło kanału

Ø mm	Tylko uszczelka Nr art.
80	8010006100
100	8010006101
125	8010006101
140	8010006102
150	8010006102
160	8010006102
180	8010006103
200	8010006104
224	8010006104
250	8010006105
300	8010006106
315	8010006106
350	8010006107
400	8010006107



Łącznik QFS Premium



NOWY PROJEKT:
Uszczelka na czoło
kanału

Dane techniczne: Nityl

- Polimer olejoodporny ogólnego przeznaczenia
- Sprawdza się w wielu zastosowaniach związanych z olejem, wodą i płynami hydraulicznymi
- Wysoka odporność na rozerwanie
- Nie stosować z rozpuszczalnikami, takimi jak aceton, MEK, ozon, węglowodory chlorowane i węglowodory nitro
- Przewodzi prąd
- Klasyfikacja: 1 ASTM D-2000 M2BG510 A24 B34 EO14 EO34 EF11 EF21
- Zakres temperatur: od -34°C do +107°C / temp. krótkotrwała: +138°C

Dwuczęściowa obejma KVDA

Ø mm	Nr art. Ocynk.	Nr art. 304SS	Dł. (L) mm	Grub. (T) mm
80	8210001108	8210001276	25	3
100	8210001109	8210001277	25	3
120	8210001110		25	3
125	8210001111	8210001278	25	3
140	8210001112	8210001279	25	3
150	8210001113	8210001280	25	3
160	8210001114	8210001281	25	3
180	8210001115	8210001282	25	3
200	8210001116	8210001283	25	3
224	8210001117	8210001284	25	3
250	8210001118	8210001285	25	3
280	8210001119		30	3
300	8210001120	8210001286	30	3
315	8210001121	8210001287	30	3
325	8210001122		30	3
350	8210001123	8210001288	30	3
400	8210001124	8210001289	30	3
450	8210001125	8210001290	30	3
500	8210001126	8210001291	30	3
550	8210001127		40	3
560	8210001128		40	3
600	8210001129		40	3
630	8210001130		40	3
650	8210001131		40	3
710	8210001132		40	3
800	8210001133		40	3

Uwaga:

Wersje 304SS i wersje brytyjskie dwuczęściowej obejmy KVDA nie mają otworu Ø 8 mm w jednej z dwóch połówek

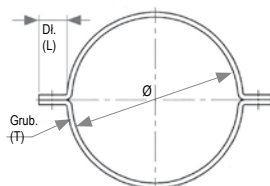

Dwuczęściowa obejma KVDA



Dwuczęściowa obejma KVDA
Uwaga! Brak otworu w produktach z serii 304SS i produktach sprzedawanych do Wlk. Brytanii.



Kanał zamontowany za pomocą dwuczęściowej obejmy i podpory obejmy.



Ocynkowana, ze śrubką i nakrętką.

Podpora KVDD do dwuczęściowej obejmy

Niedostępna w Wlk. Brytanii.

Ø mm	Nr art. Ocynk.	Grub. (T) mm	Dł. (L) mm	Waga kg
80 do 160	8210003377	2,5	65	0,12
180 do 315	8210003378			0,17
350	8210003379			0,35
400	8210003380			0,40
450	8210003381	3,0	= 0,5(Ø) + 100 mm	0,45
500	8210003382			0,50
550	8210003383			0,55
600	8210003384			0,60
650	8210003385			0,65
700	8210003386			0,70
800	8210003387			0,80

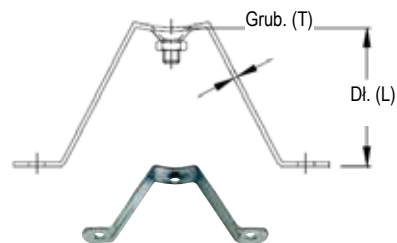

Ø 80 – 500

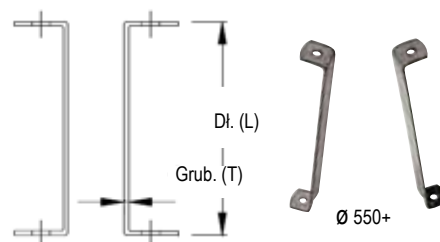

Ø 550+

Podpora KVDD do dwuczęściowej obejmy



Kolana tłoczone Quick-Fit Sealed (długi promień)

Kolana umożliwiają zmianę kierunku przepływu powietrza w ciągu kanałów. Standardowe kolana tłoczone Quick-Fit są dostępne z kątami 90°, 60°, 45°, 30°, oraz 15° z wywiniętymi czółami Quick-Fit.



Kolana tłoczone QFS 90° (długi promień)

R = 1,0 lub 1,5 x średnica do linii środkowej

Ø mm	Nr art. QFS Ocynk.	Pr. (R) mm	Grub. (T) mm	Waga kg
080	8210000238	120		0,4
100	8210000243	150		0,5
125	8210000248	190		0,8
140	8210000253	210		0,9
150	8210000258	225		1,1
160	8210000263	240	0,9	1,2
180	8210000268	270		1,6
200	8210000273	300		1,9
224	8210000278	337		2,4
250	8210000283	375		3,0
300	8210000288	450		3,2
315	8210000293	472		5,0

Kolana tłoczone QFS 60° (długi promień)

R = 1,0 lub 1,5 x średnica do linii środkowej

Ø mm	Nr art. QFS Ocynk.	Pr. (R) mm	Grub. (T) mm	Waga kg
080	8210000237	120		0,3
100	8210000242	150		0,4
125	8210000247	190		0,6
140	8210000252	210		0,6
150	8210000257	225		0,7
160	8210000262	240	0,9	0,8
180	8210000267	270		1,2
200	8210000272	300		1,3
224	8210000277	337		1,7
250	8210000282	375		1,9
300	8210000287	450		2,4
315	8210000292	472		2,5

Kolana tłoczone QFS 45° (długi promień)

R = 1,0 lub 1,5 x średnica do linii środkowej

Ø mm	Nr art. QFS Ocynk.	Pr. (R) mm	Grub. (T) mm	Waga kg
080	8210000236	120		0,2
100	8210000241	150		0,3
125	8210000246	190		0,4
140	8210000251	210		0,4
150	8210000256	225		0,5
160	8210000261	240	0,9	0,6
180	8210000266	270		0,9
200	8210000271	300		1,0
224	8210000276	337		1,6
250	8210000281	375		1,6
300	8210000286	450		2,3
315	8210000291	472		2,4

Systemy kanałów QFS

Kolana tłoczone QFS 30° (długi promień)

R = 1,0 lub 1,5 x średnica do linii środkowej

Ø mm	Nr art. QFS Ocynk.	Pr. (R) mm	Grub. (T) mm	Waga kg
080	8210000235	120		0,2
100	8210000240	150		0,3
125	8210000245	190		0,3
140	8210000250	210		0,4
150	8210000255	225		0,5
160	8210000260	240	0,9	0,5
180	8210000265	270		0,7
200	8210000270	300		0,9
224	8210000275	337		1,3
250	8210000280	375		1,5
300	8210000285	450		2,2
315	8210000290	472		2,2

Kolana tłoczone QFS 15° (długi promień)

R = 1,0 lub 1,5 x średnica do linii środkowej

Ø mm	Nr art. QFS Ocynk.	Pr. (R) mm	Grub. (T) mm	Waga kg
080	8210000234	120		0,1
100	8210000239	150		0,2
125	8210000244	190		0,4
140	8210000249	210		0,4
150	8210000254	225		0,4
160	8210000259	240	0,9	0,4
180	8210000264	270		0,5
200	8210000269	300		0,7
224	8210000274	337		0,9
250	8210000279	375		0,9
300	8210000284	450		1,3
315	8210000289	472		1,3



Kolano Quick-Fit Sealed

Kolana segmentowe Quick-Fit Sealed

Kolana umożliwiają zmianę kierunku przepływu powietrza w ciągu kanałów. Standardowe kolana segmentowe Quick-Fit są dostępne z kątami 90°, 60°, 45°, 30°, oraz 15° z wywiniętymi czółami Quick-Fit.



Kolana segmentowe QFS 90° R = 1,5 x średnica do linii środkowej

Ø mm	Nr art. QFS Ocynk.	Pr. (R) mm	Grub. (T) mm	Waga kg
350	8210000675	525	0,7	6,8
400	8210000680	600	0,7	8,8

Kolana segmentowe QFS 60° R = 1,5 x średnica do linii środkowej

Ø mm	Nr art. QFS Ocynk.	Pr. (R) mm	Grub. (T) mm	Waga kg
350	8210000674	525	0,7	4,8
400	8210000679	600	0,7	6,3

Kolana segmentowe QFS 45° R = 1,5 x średnica do linii środkowej

Ø mm	Nr art. QFS Ocynk.	Pr. (R) mm	Grub. (T) mm	Waga kg
350	8210000673	525	0,7	3,8
400	8210000678	600	0,7	5,1

Kolana segmentowe QFS 30° R = 1,5 x średnica do linii środkowej

Ø mm	Nr art. QFS Ocynk.	Pr. (R) mm	Grub. (T) mm	Waga kg
350	8210000672	525	0,7	2,9
400	8210000677	600	0,7	3,8

Kolana segmentowe QFS 15° R = 1,5 x średnica do linii środkowej

Ø mm	Nr art. QFS Ocynk.	Pr. (R) mm	Grub. (T) mm	Waga kg
350	8210000671	525	0,7	2,9
400	8210000676	600	0,7	3,8



Kolana segmentowe QFS umożliwiają zmianę kierunku przepływu powietrza w ciągu kanałów.

Rozgałęzienia Quick-Fit Sealed

Rozgałęzienia standardowe QFS są używane do podłączania do wylotów maszyn lub innych ciągów kanałów. Rozgałęzienia standardowe mają kąt 30°, opcjonalnie 45°. Inne kąty nazamówienie.

Rozgałęzienie standardowe QFS

Ø A mm	Ø B mm	Ø C mm	Nr art. QFS Ocynk.	Grub. (T) mm
080	080	080	8240003177	0,7
100	100	100	8240003180	0,7
125	125	125	8240003186	0,7
140	140	140	8240003196	0,7
150	150	150	8240003211	0,7
160	160	160	8240003232	0,7
180	180	180	8240003260	0,7
200	200	200	8240003296	0,7
224	224	224	8240003341	0,7
250	250	250	8240003396	0,7
300	300	300	8240003451	0,7
315	315	315	8240003517	0,7
350	350	350	8240003583	0,7
400	400	400	8240003661	0,9



Uwaga:

W przypadku rozgałęzień o wymiarach końcowych innych niż podane w tabelach, prosimy zamówić według opisu lub odwiedzić naszą stronę (www.nordfab.com), aby zapoznać się z aktualnymi kodami artykułów.

$$Dł. (L) = (B \times 2) + 206$$

$$\text{Przykład } L = (125 \times 2) + 206 = 456$$

ØC musi być mniejsza lub równa ØA

ØB musi być mniejsza lub równa ØC

Długości odcinków B i C są zawsze równe

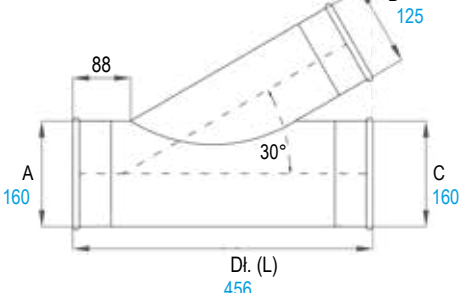

Czwórnik QFS

Ø A mm	Ø B mm	Ø C mm	Ø D mm	Nr art. QFS Ocynk.	Grub. (T) mm
080	080	080	080	8240004245	0,7
100	100	100	100	8240004248	0,7
125	125	125	125	8240004254	0,7
140	140	140	140	8240004264	0,7
150	150	150	150	8240004279	0,7
160	160	160	160	8240004300	0,7
180	180	180	180	8240004328	0,7
200	200	200	200	8240004364	0,7
224	224	224	224	8240004409	0,7
250	250	250	250	8240004464	0,7
300	300	300	300	8240004519	0,7
315	315	315	315	8240004585	0,7
350	350	350	350	8240004651	0,7
400	400	400	400	8240004729	0,9

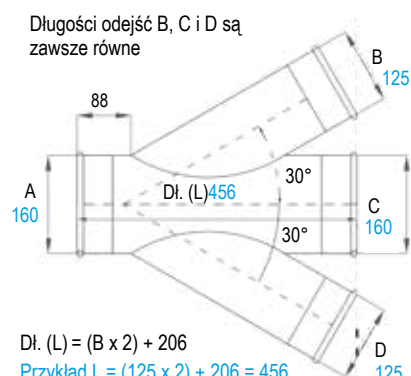

Dł. (L) = (B x 2) + 206
 Przykład L = (125 x 2) + 206 = 456
 øC musi być mniejsza lub równa øA
 øB musi być mniejsza lub równa øC
 øD musi być mniejsza lub równa øC

Czwórniki QFS mają kąt 30°, inne kąty na zamówienie.

Rozgałęzienie symetryczne
QFS

Ø A mm	Ø B mm	Ø D mm	Nr art. QFS Ocynk.	Grub. (T) mm
080	080	080	8240003662	0,7
100	100	100	8240003664	0,7
125	125	125	8240003667	0,7
140	140	140	8240003671	0,7
150	150	150	8240003676	0,7
160	160	160	8240003682	0,7
180	180	180	8240003689	0,7
200	200	200	8240003697	0,7
224	224	224	8240003706	0,7
250	250	250	8240003716	0,7
300	300	300	8240003726	0,7
315	315	315	8240003737	0,7
350	350	350	8240003748	0,7
400	400	400	8240003760	0,9

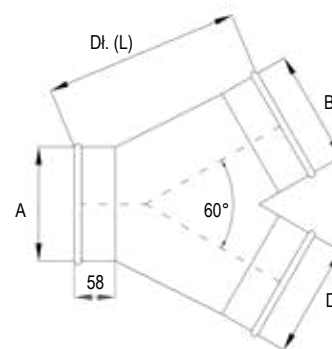

Dł. (L) = A + 100
 B i D muszą być mniejsze lub równe A

Trójnik QFS

Ø A mm	Ø B mm	Nr art. QFS Ocynk.	Grub. (T) mm
080	080	8240009170	0,7
100	100	8240009172	0,7
125	125	8240009175	0,7
140	140	8240009179	0,7
150	150	8240009184	0,7
160	160	8240009190	0,7
180	180	8240009197	0,7
200	200	8240009205	0,7
224	224	8240009214	0,7
250	250	8240009224	0,7
300	300	8240009235	0,7
315	315	8240009246	0,7
350	350	8240009257	0,7
400	400	8240009268	0,9



A i C są równe
B musi być mniejsze lub równe A/C

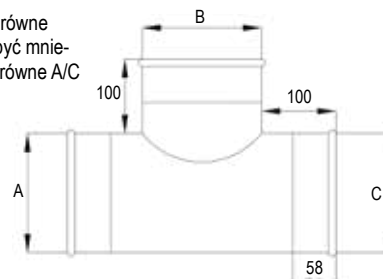

Trójniki QFS mają kąt 30°, inne kąty na zamówienie.

Akcesoria Quick-Fit Sealed

Wszystkie kolana, rozgałęzienia, redukcje i inne elementy ze złączami są uszczelnione. Podczas łączenia kanałów między częściami umieszczana jest dodatkowa uszczelka nitylowa zapobiegająca nieszczelności.



Uwaga:

W przypadku produktów o wymiarach końcowych innych niż podane w tabelach, prosimy zamówić według opisu lub odwiedzić naszą stronę (www.nordfab.com), aby zapoznać się z aktualnymi kodami artykułów.

Redukcja QFS

ØA mm	ØB mm	Przykład QFS Ocynk. Nr art.	Grub. (T) mm	ØA mm	ØB mm	Przykład QFS Ocynk. Nr art.	Grub. (T) mm
100	80	8240003092	0,7	224	200	8240003127	0,7
125	80	8240003093	0,7	250	200	8240003135	0,7
125	100	8240003094	0,7	250	224	8240003136	0,7
140	80	8240003093	0,7	300	200	8240003144	0,7
140	100	8240003096	0,7	300	250	8240003146	0,7
140	125	8240003097	0,7	315	300	8240003156	0,7
150	140	8240003101	0,7	350	300	8240003165	0,7
160	100	8240003103	0,7	350	315	8240003166	0,7
160	125	8240003104	0,7	400	300	8240003174	0,9
160	150	8240003106	0,7	400	315	8240003175	0,9
180	160	8240003112	0,7	400	350	8240003176	0,9
200	100	8240003114	0,7				
200	125	8240003115	0,7				

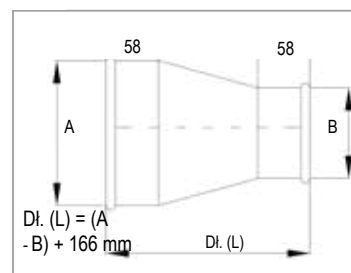

Redukcja QFS

$$Dł. (L) = (A - B) + 166 \text{ mm}$$

Adapter wentylacyjny QFS

Ø mm	Nr art. QFS Ocynk.	Grub. (T) mm Ocynk.	Grub. (T) mm 304SS
080	8210000125	0,7	0,7
100	8210000126	0,7	0,7
125	8210000127	0,7	0,7
140	8210000128	0,7	0,7
150	8210000129	0,7	0,7
160	8210000130	0,7	0,7
180	8210000131	0,7	0,7
200	8210000132	0,7	0,7
224	8210000133	0,7	0,7
250	8210000134	0,7	0,7
300	8210000135	0,7	0,7
315	8210000136	0,7	0,7
350	8210000137	0,7	0,7
400	8210000138	0,9	0,7

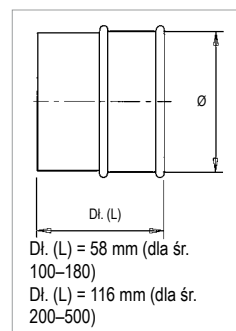
Adapter wentylacyjny
QFS

Adapter poszerzony do maszyn QFS

Ø mm	Nr art. QFS Ocynk.	Grub. (T) mm	Ø mm	Nr art. QFS Ocynk.	Grub. (T) mm
080	8210000038	0,7	180	8210000044	0,7
100	8210000039	0,7	200	8210000045	0,7
125	8210000040	0,7	224	8210000046	0,7
140	8210000041	0,7	250	8210000047	0,7
150	8210000042	0,7	300	8210000048	0,7
160	8210000043	0,7			

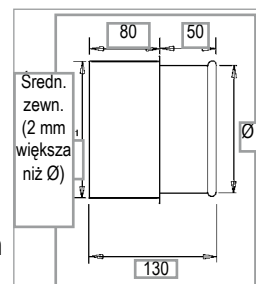
Adapter poszerzony do maszyn
QFS

Przepustnice Quick-Fit Sealed

Przepustnice Quick-Fit Sealed firmy Nordfab są obsługiwane ręcznie lub pneumatycznie. Wał jest uszczelniony.



Wyciąg mgły olejowej

Ø mm	Nr art. Ocynek.	A mm	B mm	Rozmiar prze-grody mm	Grub. (T) mm
80	8210001134	385	450	370 x 240	0,9
100	8210001135	385	450	370 x 240	0,9
125	8210001136	385	450	370 x 240	0,9
140	8210001137	385	450	370 x 240	0,9
150	8210001138	385	450	370 x 240	0,9
160	8210001139	525	600	513 x 385	0,9
180	8210001140	525	600	513 x 385	0,9
200	8210001141	525	600	513 x 385	0,9
224	8210001142	525	600	513 x 385	0,9
250	8210001143	525	600	513 x 385	0,9
300	8210001144	635	700	625 x 488	0,9
315	8210001145	635	700	625 x 488	0,9
350	8210001146	635	700	625 x 488	0,9
400	8210001147	635	700	625 x 488	0,9



Wyciąg mgły olejowej

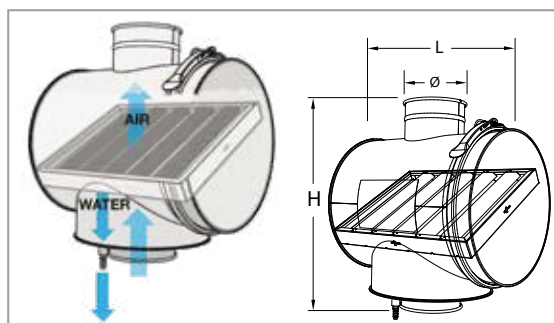

Ręczna przepustnica Quick-Fit Sealed

Ø mm	Nr art.	A mm	B mm	Waga kg	Ø mm	Nr art.	A mm	B mm	Waga kg
100	8210000805	185	250	6	300	8210000809	185	440	10
160	8210003389	385	290	7	350	8210000810	485	440	11,5
200	8210000807	185	340	9	400	8210000811	485	440	11,5
250	8210000808	185	390	10					

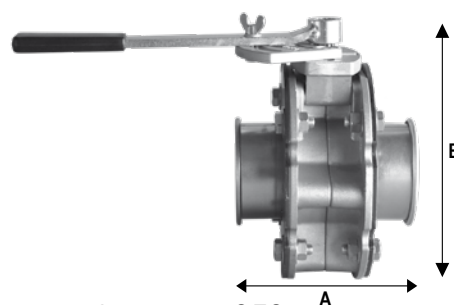

Przepustnica ręczna QFS

Automatyczna przepustnica Quick-Fit Sealed

Ø mm	Nr art.	A mm	B mm	Waga kg	Ø mm	Nr art.	A mm	B mm	Waga kg
100	8210000798	185	390	7,5	300	8210000802	185	580	11,5
160	8210003390	385	430	8,5	350	8210000803	485	580	13
200	8210000800	185	480	10,5	400	8210000804	485	580	13
250	8210000801	185	530	11,5					

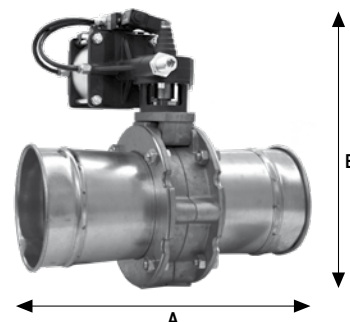

Automatyczna przepustnica QFS

Przepustnica gazowa QFS

Odporność na wybuchy w systemach kanałów dla mgły olejowej i płynów chłodzących

Przepustnica gazowa QFS jest przeznaczona do odcinania przepływu po wykryciu płomieni lub dymu w kolektorze, aby zapobiec wybuchom w ciągu za nią.

Zakres zastosowania

- Dla strefy bezpiecznej lub potencjalnie wybuchowej
- Maks. ciśnienie robocze ± 10 kPa
- Maks. temperatura $+200^{\circ}$
- II 2GD IIC T6 zgodnie z dyrektywą ATEX 2014/34/UE

Specyfikacja techniczna / opis

- Materiał AISI 316L
- Dla prędkości w kanałach od 8 do 15 m/s
- Przepustnica motylkowa z podwójną płytką
- Uszczelka klapki przepustnicy jest otoczona mocną, nadmuchiwaną uszczelką elastyczną. Klasa szczelności 4 dla klapki i klasa D dla obudowy zgodnie z normą EN1751.
- Uszczelniające pierścienie typu „O” przy okładzinie wału silnika, szczelna tuleja na drugim końcu wału
- Czujnik temperatury jest zamontowany w zabezpieczonych wtyczkach
- Czujnik temperatury inicjuje zamykanie przy maks. $+180^{\circ}\text{C}^*$.
- Dwa styki sygnałowe wskazujące położenie otwarte/zamknięte. Czas zamykania wynoszący ok. 3 s zapewnia żywotność ok. 1000 cykli. Czas zamykania wynoszący ok. 10 s zapewnia żywotność ok. 10 000 cykli.
- Siłownik jest montowany na osłoniętej termicznie (promieniującej) półce siłownika i wyposażony w sprzęgło wału (mostek cieplny). Półka siłownika jest podniesiona w celu zapewnienia izolacji termicznej po zamontowaniu przepustnicy.
- Dostępne siłowniki: Schischek 24-240 V AC/DC do „obszaru bezpiecznego”, ze sprężyną zwrotną do zamykania. Siłownik jest wymienny i dostępny jako część zamienna.
- Znak CE
- Połączenia kołnierzowe



Uwaga:

- W zestawie znajduje się jednostka sterująca do sterowania przepustnicą/czujnikiem i zamykaniem zewnętrznym.
- Przepustnicę należy zamontować tak, aby zespół siłownika był skierowany do góry i obrócony o ok. $\pm 45^{\circ}$ w celu ochrony przed promieniowaniem termicznym.
- Jeśli przepustnica jest narażona na maks. temperaturę, np. w przypadku pożaru, należy ją wymienić.

Przepustnica gazowa Quick-Fit Sealed

Typ	Ø mm	Nr art. FLI	Waga kg
BRNE	160	8210005184	6,9
	200	8210005185	9,5
	250	8210005186	10,6
	315	8210005187	18,2
	400	8210005188	20,8
	500	8210005189	23,4
Wersja EX (ATEX)	160	8210005190	6,9
	200	8210005191	9,5
	250	8210005192	10,6
	315	8210005193	18,2
	400	8210005194	20,8
	500	8210005195	23,4

Łapacz iskier: Dodatkowa ochrona przeciwpożarowa systemu odpylania

Prosta i oszczędna ochrona przeciwpożarowa

Łapacz iskier firmy Nordfab zainstalowany w systemie kanałów jako część systemu odpylania znacznie zmniejsza ryzyko pożaru w cyklonach/kolektorach, zmniejszając liczbę iskier, które mogą przemieścić się do cyklonu lub kolektora przez kanały.

Działanie łapacza iskier opiera się na prostej zasadzie — zakłóca on przepływ laminarny powietrza, aby iskry mogły ostygnąć i zgasnąć, zanim przemieszczą się do cyklonu/kolektora. Nie ma żadnych ruchomych części i nie jest wymagane zasilanie.

Szybka, łatwa instalacja i czyszczenie

Modułowe systemy kanałów Quick-Fit nie wymagają nitów, wkrętów i spawów, tym samym znacznie skracając czas instalacji i wymiany kanałów. Łapacz iskier Nordfab można szybko i łatwo zamontować w systemach kanałów Quick-Fit lub w innych systemach kanałów za pomocą adaptera Nordfab, a łapacz można łatwo zdemontować do czyszczenia. Kalibracja lub inna pomoc zakładowego technika nie jest wymagana.



Obsługa

- Musi być zamontowany poziomo.
- Zalecana odległość między kanałami: co najmniej dziesięć średnic od cyklonu/kolektora
- Prędkość: 1500 5000 stóp/min (7,62 m/s 25,4 m/s).
- Łapacz iskier Nordfab nie zastępuje systemów wykrywania iskier ani systemów izolacji wybuchu. Jest to wyłącznie urządzenie dodatkowe.

Łapacz iskier

Ø mm	Nr art. Ocynk.	Nr art. 304SS	Strata ciśnienia w Pa przy 15 m/s.	Wys. mm	Szer. mm	Grub. (T) mm Ocynk.	Grub. (T) mm Stal nierdz.	Waga kg
100	8210001264	8210001252	212	180	466	0,7	0,7	2,8
125	8210001265	8210001253	212	224	504	0,7	0,7	3,2
160	8210001266	8210001254	224	280	546	0,7	0,7	3,7
200	8210001267	8210001255	274	350	606	0,7	0,7	5,0
250	8210001268	8210001256	299	400	606	0,7	0,7	5,9
315	8210001269	8210001257	336	500	676	0,7	0,7	6,8
400	8210001270	8210001258	361	630	766	0,7	0,7	7,3
450	8210001271	8210001259	299	710	826	0,9	0,9	15
500	8210001272	8210001260	311	810	926	0,9	0,9	21
560	8210001273	8210001261	300	920	1026	0,9	0,9	26
630	8210001274	8210001262	315	1020	1086	0,9	0,9	33
710	8210001275	8210001263	320	1150	1186	0,9	0,9	39

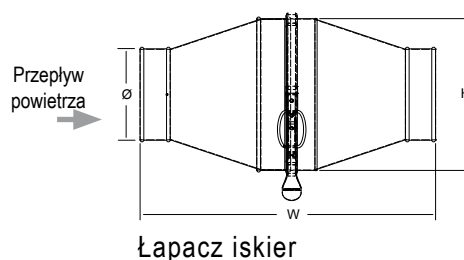

Zawór klapowy izolujący wybuch CARZ

Odporność na ciśnienie wybuchu

Zawór klapowy izolujący wybuch typu CARZ został zaprojektowany jako urządzenie odporne na ciśnienie wybuchu, aby zapobiec przenoszeniu niebezpiecznych fal ciśnieniowych i płomieni do obszarów znajdujących się za nim. Zawory CARZ są certyfikowane zgodnie z normą EN 16447:2014.

Opis

Konstrukcja spawana z blachy stalowej lakierowanej na niebiesko RAL 5009 lub opcjonalnie ze stali nierdzewnej z opcjonalną uszczelką gumową.

Funkcja

Przepływ powietrza generowany przez główny wentylator utrzymuje płytkę klapki w położeniu otwartym. W razie wybuchu w urządzeniach znajdujących się przed zaworem (np. w kolektorze pyłu), fala ciśnienia wymusza zamknięcie i zablokowanie płytki klapki. Zamknięta płytki klapki stanowi skuteczne zabezpieczenie przed zbliżającymi się płomieniami, zapobiegając przemieszczeniu się wybuchu do dalszych obszarów roboczych.

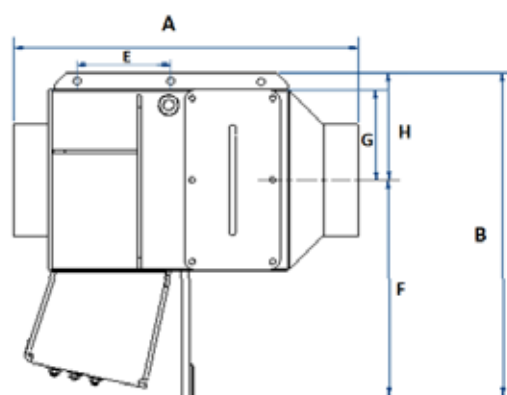

Dane techniczne	
Zakres temperatury otoczenia	Min. -20°C do 60°C (min. 0°F, maks. 140°F)
Certyfikaty	CE, EX
Materiał	Spawana stal węglowa, lakierowana RAL5009
Zakres temperatur roboczych	Min. -20°C do 70°C (min. 0°F, maks. 160°F)
Połączenie	QF, FLI
Kst (bar m/s)	200
Maks. ciśnienie zredukowane, Pred (bar)	0,45
Typ instalacji	Push and Pull

Przepływ powietrza generowany przez główny wentylator utrzymuje płytkę klapki w położeniu otwartym.

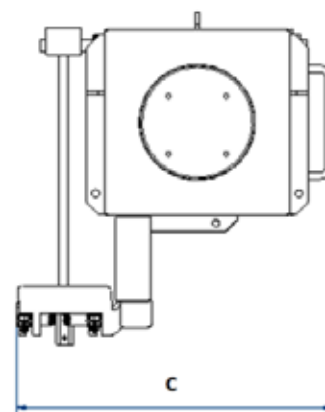

Zawór klapowy izolujący wybuch CARZ

Ø mm	Nr art. QF	Nr art. FLI	A mm	B mm	C mm	D mm	E mm	F mm	G mm	H mm	Waga kg
160	73001692	73001685	495	470	435	581	196	310	130	155	23
180	73001693	73001686	515	470	455	581	206	301	140	165	26
200	73001694	73001687	535	470	475	581	216	291	150	175	29
250	73001696	73001688	585	470	525	585	241	266	175	200	36
315	73001697	73001689	650	495	605	650	273	230	213	253	45
350	73001698	73001690	685	530	640	685	291	217	225	265	50
400	73001699	73001691	735	580	690	735	316	198	250	290	57



The marking is based on product certification:
FTZU 15 ATEX 0128X by N.B. No. 1026 and Quality System approval by N.B.



Twórz projekty 3D kanałów za pomocą aplikacji Quick-Fit Visual

Szybki, wygodny i niezawodny sposób wizualizacji przyszłego systemu odpylania przed jego montażem

Wszystkie potrzebne informacje

Dzięki nowemu narzędziu Quick-Fit Visual firmy Nordfab do projektowania systemów kanałów można szybko tworzyć projekty 3D prezentujące automatycznie zwymiarowane kanały, które obejmują również obliczenia spadku ciśnienia statycznego.

Łatwe składanie zamówień

Niemal natychmiastowa wycena i projekt. Po złożeniu zamówienia wysyłamy klientowi zestawienie materiałowe i plan montażu. W razie potrzeby można również uzyskać plik CAD, który można zaimportować do bardziej kompleksowych rysunków obiektu.

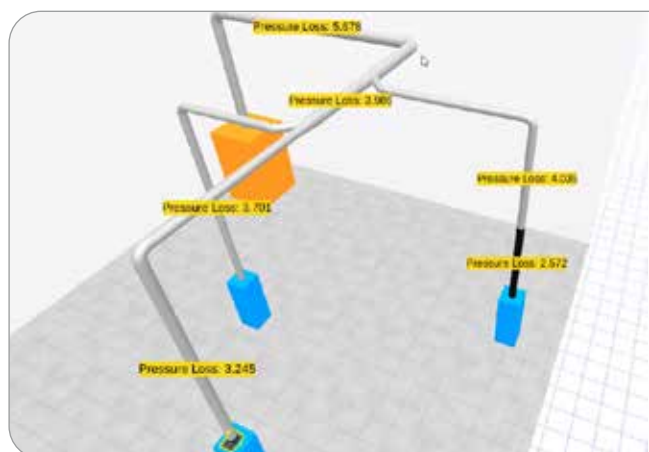

Kanały są dobierane automatycznie pod kątem rozmiaru i obliczane są straty ciśnienia.

Skontaktuj się z przedstawicielem firmy Nordfab już dziś i zamów bezpłatną prezentację!

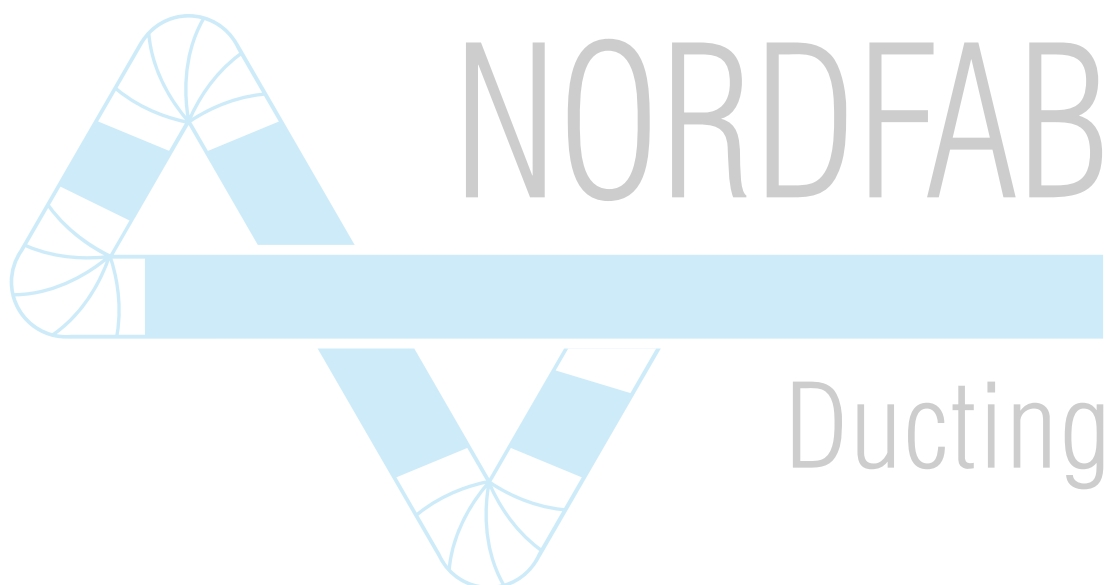

Nordfab Europe

Industrivej 13
Assens 9550 Mariager, Dania
+45 86 47 11 00
e-mail: salesdk@nordfab.com



Nordfab UK

Limewood Approach Seacroft
Leeds, LS14 1NG
+44 1132 739 400
E-mail: sales@nordfab.co.uk

www.nordfab.com